

Productcatalogus



Basko
Healthcare

Navigatie

Bedrijfsinformatie

Uitsplitsing van de producten

Inhoudsopgave



Basko Healthcare

Orthesen & Bandages

Orthesen componenten

Textiel, materiaal en gereedschap

Bestelservice



Vorige / volgende pagina

Basko

Healthcare

Productcatalogus

Als je meer informatie nodig hebt of vragen hebt, zal het Basko team je graag adviseren.

Basko Healthcare B.V. Nederland

Pieter Lief tinckweg 16

1505 HX Zaandam

Telefon: +31 (0)75 613 15 13

E-Mail: verkoop@basko.com

K.v.K. nr.: 33049175

Gedetailleerde productinformatie is ook te vinden op onze homepage op:

basko.com

Drukfouten voorbehouden. Levering vindt plaats in overeenstemming met onze Algemene Voorwaarden.



Inhoudsopgave

Orthesen & Bandages

Cervicaal

Straight Soft Cervical Collar.....	10
Contoured Soft Cervical Collar	10
Semirigid Contoured Cervical Collar.....	11
Height adjustable Cervical Collar	11

Romp

Stomacare - ProtectorMax.....	17
Stomacare - bandages Standaard Plus.....	18
Stomacare - bandages EasyOpener Plus	20
Stomacare - bandages EasyCut Plus	21
Stomacare - Standaard bandages.....	22
Stomacare - Standaard bandages (halffabricaat).....	28
Stomacare - EasyOpener bandages	31
Stomacare - HydroActive bandage.....	34
Baskocare 310 - buikbandage	34
Baskocare 314 - elastische ribfractuur bandage	35
Baskocare 315 - postoperatieve bandage.....	35
Move+ PRS606 - rugbandage	36
MyPRIM Kids - lumbosacrale rugbandage	36
Move+ PRS607 - rugbandage	37
Mammy PRS615G - zwangerschapsrugbandage	37
Selection - rugbandagen	38
Baskocare 900 - bekkenbandage	39

Bovenste extremiteit

CMCcare - duimorthese.....	54
Selection Thumb - duimorthese (voor kinderen)	54
Selection Thumb - duimorthese.....	55
Airmed - duimorthese	55
Tee Pee - duimorthese	56
S.O.T - duimorthese	56
Suede Thumb Support - duimorthese.....	57
Rhizocare - duimorthese (met polsband)	57
Vission Finger Splint - vingerorthese	58
Vission Multi Fingersplint - vingerorthese	58
MyPRIM Kids - wikkemodel polsorthese	59
MyPRIM Kids - immobiliserende polsorthese	59
MyPRIM Kids - duim immobilisator.....	60
Selection Ulnar Deviation - orthese	60
Selection Wrist - polsorthese (voor kinderen)	61

Heup

Hip Flexion Assist Device.....	72
Pavlik BA2970 Orthosis - bandage (voor kinderen)	72
Camp 2900 Orthosis - heupabductie orthese.....	73
Visser 2990 Orthosis - dynamische heupabductie orthese (voor kinderen)	73

Onderste extremiteit

SureStep - derotatie bandage.....	80
MyPRIM Kids - knie immobilisator	80
MyPRIM Kids - knie orthese (met patella pelotte)	81
H.E.K.O. - knie orthese.....	81
Patellavator - patellabandage	82
Dynatrack - kniebandage.....	82
Elcross - kniebandages	83
ACTIVE X - functionele knie orthesen.....	83
CROSS - hyperextensie knie-orthese.....	84
Genu Recurvatum - Knie Orthosis.....	84
C.H.E.C.K. - hyperextensie orthese.....	85
KiddieFLOW - dynamische enkel-/voetorthese (voor kinderen)	85
KiddieGAIT / KiddieROCKER	86
dynamische enkel-/voetorthese (voor kinderen).....	86
Stretch UP - kous	86
ATX - voethefferorthese	87
NAVIGAIT - voethefferorthese	87

S.O.M.I. Cervicaal extensie-orthese	12
Tracheotomy Cervical Collar	12
Cervicaal tractieapparaat.....	13
LIDO 2 Cervicaal Systeem.....	13

Gold 232BA-/234BA - lumbosacrale rugbandage (met pelotte).....	39
Gold 233BA - lumbosacrale rugbandage (met pelotte).....	40
Gold PRS643G - lumbosacrale rugbandage (zonder pelotte).....	40
Gold PRS646G-/647G - dorsolumbale rugbandages (zonder pelotte)	41
NAVY XTRA - rugorthese	41
MyPRIM Kids - schouder immobilisator.....	42
SpinAir - reclinatie orthese	43
Star - hyperextensie orthese (drie-punts-principe)	43
Hyperextensie orthesen (frameconstructie)	44
Hyperextensie orthese PRS670 Precision	44
Boston LITE - romporthese module.....	45
Boston Soft Body Jacket - romporthese module	46
Boston Overlap Brace - romporthese module.....	48
Boston Original Brace - romporthese module.....	49
Boston Scoliosis Night Brace.....	50
Korsethemden	50

Selection Wrist Soft - polsorthese (zonder duim)	61
Selection Wrist Rigid - polsorthese (met duim)	62
Airmed - polsorthese.....	62
Ryno Lacer 2.0 - polsorthese (met duim)	63
Wrist Lacer 2.0 - polsorthese (zonder duim).....	63
Functional Hand Orthosis 934	64
Positional Hand Orthosis 935	64
Passive - pols-/handorthese (lang model)	65
Halfcirculaire - pols-/handorthese	65
S.O.T - pols-/hand rustorthese	66
Mottio - epicondylitisorthese	66
Cubital - tunnel orthese	67
MyPRIM Kids - armsling	67
Hemi-Sling universeel	68
Humerux - humerus orthese	68

S.W.A.S.H. Steady / Go - dynamische heupabductie orthese	75
Lerman Hip Abduction Rotation Orthosis (HARO) 2000	76
Lerman Universal Hip Abduction Rotation Orthosis (HARO) 2000.....	76
PSL699 - heuporthese	77

Drop Foot Orthosis NA400.....	88
Ypsilon Flow ½ - enkel-/voetorthese.....	90
ToeOFF Flow 2½ - dynamische enkel-/voetorthese	91
ToeOFF - dynamische enkel-/voetorthese	92
BlueROCKER - dynamische enkel-/voetorthese	93
Custom - ToeOFF-/BlueROCKER.....	94
ALFESS - Functioneel Elektrisch Stimulatie Systeem	94
PSL800 - Multi-Positional Foot-ankle Splint	95
MyPRIM Kids - enkelorthese	95
A.S.O. - enkelorthese	96
PRAFO - enkel-/voetorthese.....	98
Bébax - voetredressie orthese.....	98
SureStep - dynamische enkel/voetorthese (naar maat).....	99
BigShot - dynamische enkel-/voetorthese (naar maat)	99
P.E.A.care - spalken.....	100
Clubycare - schoen.....	101

Inhoudsopgave

Orthesen componenten

Alle extremiteiten

MultiMotion - dynamisch correctie systeemscharnier	107
MultiStatic - correctie scharnieren	108

Heup

MultiMotion - heupabductiesysteem (voor kinderen)	112
Orthese heupscharnier	112

Onderste extremiteit

SPL 2 - orthese kniescharnier	116
SPL 2 - C.O.S. - carbonorthesen	116
Triple Action - enkelscharnier A - 19 mm	117
Triple Action - enkelscharnier B - 16 mm	117
Triple Action - enkelscharnier C - 13 mm	118
Triple Action GEO - testorthese (met B scharnier)	118
C.O.S. Triple Action Prepreg - enkel-/voetorthese (op maat)	119
MILINE Double Action enkelscharnieren	120
MILINE Dorsiflexion Assist enkelscharnieren	120
MILINE Standard Action enkelscharnier	121
ToeOFF FLOW 2½ - carbon component	121
ToeOFF - carbon component	122
BlueROCKER - carbon component	123
COMBO - componenten (voor hyperextensiecontrole)	124
StepLock - raster kniescharnieren	124
UniLock - kniescharnieren (met vaststelling)	125

FreeMotion - vrij beweeglijke scharnieren	109
Binky - universele scharnieren (vrijbeweeglijk)	109

Scottish Rite - orthesen bouwset	113
--	-----

H.E.K.O. - kniescharnieren	125
Slim Line Modular Double Action - enkelscharnier	126
Double Action - enkelscharnier (Fillauer)	126
Enkelscharnier (Limited Motion) (Fillauer)	127
Model 750 Camber Axis Hinge	127
Model 751 Camber Axis vrij beweeglijk scharnier	128
Model 775 Gillette Double Flexure enkelscharnier	128
Model 795 Motion Limiter Kit	129
Model 755 Motion Control Limiter Kit	129
Model 760 Oklahoma Ankle Joint	130
Model 765 Heavy Duty Oklahoma Ankle Joint	130
Model 740 Tamarack Flexure Joint	131
Model 742 Tamarack Dorsiflexion Assist Flexure Joint	131
Model 743 Tamarack Variable Assist	132
Model 655 Motion Control Limiter	132
Aflex-Orthesen - enkelscharnieren	133

Textiel, materiaal en gereedschap

Kunststoffen

PVA - folie	138
3D-LITE - thermoplast plaat	138

TFC - Comfil materiaal	139
PolyCar-C - bi-directioneel	139

Voeringmateriaal & schuimstoffen

749 Shearban Sheets	140
749-7 Shearban Rivet Cover Patches	140
GlideWear - Prosthetic Liner Pads	141
Polyethyleenfoam (zacht)	141

Polyethyleenfoam - (hard)	142
Polyethyleenfoam	142
Volara - polyethyleenschuimstof	143

Sluitingen & banden

Klittenband lus	146
Click gesp snelsluiting (voor klittenbanden)	146
Klittenband sluitsysteem	147
Nylon ring (voor passant)	148
Kunststof passant (met nylonring)	148
Kunststof passant (met staalring)	149
Nylon - klemgesp	149

RVS ring (voor passant)	150
Gesp (met gaten)	150
Klittenbandsluiting set (met nylonring)	151
Vinylband (geprefabriceerd)	151
Nylon band	152
Trekband nylon	152

Gereedschappen

Coneiak - polijst en slijpcones	156
Coneiak - zandloper (polijst-/slijp cone)	156
Coneiak - cilindrisch (polijst-/slijp cone (breed))	156
Coneiak - half rond (polijst-/slijp cone)	157
Coneiak - kegelvormig (polijst-/slijp cone (breed))	157
Coneiak - kegelvormig (polijst-/slijp cone (small))	158
Coneiak - sleuven (polijst-/slijp cone)	158
Coneiak - polijst en slijpset	159
Model T-740-2 Tamarack Hand Punch	159
Model T-740-3 Tamarack Spanner Wrench	160

T-Bar	160
Uitlijn unit (voor MultiMotion scharnier(en))	161
Uitlijn unit (voor FreeMotion scharnier(en))	161
Uitlijn unit (voor MultiStatic scharnier(en))	162
Uitlijn unit (voor Swing Phase Lock scharnier(en))	162
Uitlijn unit (voor Triple Action A scharnier(en))	163
Uitlijn unit (voor Triple Action B scharnier(en))	163
Uitlijn unit (voor Triple Action C scharnier(en))	163
Lamineer dummy (voor SPL)	164

Tricot & kousen

Stockinette (nylon)	165
Nylon kous (voor vacuümvorming)	165
SmartKnit - Seamless Diabetic Socks	166
SmartKnit - orthese kous	167

Soft Sock - stompsok	168
Stompsok (Postoperatief)	169
Liner-Liner Prosthetic Sock with X-Static	169
Heup exarticulatie stompsok	170



Inhoudsopgave

Overige

MicroFIX - lusband.....	171	Ovenhandschoenen (lang).....	173
MicroFIX - haakband.....	171	Vermiculite.....	173
Boordband (elastisch).....	172	Elastiek gebreid 2/3-baans Lycra.....	174
3M Scotch - Grip lijm (helder).....	172		

Bestelservice

Boston Brace bestelformulier.....	177	S.W.A.S.H. bestelformulier.....	189
Boston Scolioses Night Brace bestelformulier.....	179	SPL2-C.O.S. Bestelformulier maatwerk orthese.....	190
SureStep/BigShot bestelformulier.....	182	H.E.K.O. bestelformulier.....	200
ToeOFF Custom / BlueROCKER custom bestelformulier.....	184		



Orthesen & Bandages

Cervicaal.....	8
Romp	14
Bovenste extremiteit	52
Heup	70
Onderste extremiteit.....	78



CERVICAL



Straight Soft Cervical Collar

Beoogd gebruik: deze cervicale orthese biedt zachte fixatie en ondersteuning van de nek.

Eigenschappen / Kenmerken

- Halskraag van schuimstof met katoenen tricot overtrek
- Luchtdoorlatend
- Verstevigde achterzijde

Productfuncties

- Verminderen bewegingsuitslag van gewricht(en)
- Compenseren van geringe spierwerking

Artikel-/maattabel Straight Soft Cervical Collar

Art. nr.	Eenheid	Hoogte	Halsomvang
CC19L-XS	stuk	7,5 - 9 cm	32 - 37 cm
CC19L-S	stuk	8 - 9,5 cm	36 - 41 cm
CC19H-M	stuk	8,5 - 10 cm	40 - 45 cm
CC19H-L	stuk	9 - 10,5 cm	44 - 49 cm



Contoured Soft Cervical Collar

Beoogd gebruik: deze anatomisch gevormde cervicaal orthese biedt zachte fixatie en ondersteuning van de nek.

Eigenschappen / Kenmerken

- Halskraag van schuimstof met katoenen tricot overtrek
- Luchtdoorlatend
- Verstevigde achterzijde

Productfuncties

- Verminderen bewegingsuitslag van gewricht(en)
- Compenseren van geringe spierwerking

Artikel-/maattabel Contoured Soft Cervical Collar

Art. nr.	Eenheid	Hoogte	Halsomvang
CC20L-S	stuk	8 cm	42 - 58 cm
CC20M-S	stuk	9 cm	42 - 58 cm
CC20H-S	stuk	10 cm	42 - 58 cm
CC20L-L	stuk	8 cm	47 - 63 cm
CC20M-L	stuk	9 cm	47 - 63 cm
CC20H-L	stuk	10 cm	47 - 63 cm



Semirigid Contoured Cervical Collar

Beoogd gebruik: deze anatomisch gevormde cervicaal orthese biedt fixatie en gemiddelde ondersteuning aan de nek.

Eigenschappen / Kenmerken

- Halskraag van schuimstof met katoenen tricot overtrek
- Uitneembare, 1 mm polyethyleen versterkings element

Productfuncties

- Verminderen bewegingsuitslag van gewricht(en)
- Compenseren van geringe spierwerking

Artikel-/maattabel Semirigid Contoured Cervical Collar

Art. nr.	Eenheid	Hoogte	Halsomvang
CC121L-S	stuk	8 cm	35 - 38 cm
CC121L-M	stuk	8 cm	38 - 41 cm
CC121M-S	stuk	9 cm	38 - 41 cm
CC121M-M	stuk	9 cm	38 - 41 cm
CC121M-L	stuk	9 cm	41 - 43 cm
CC121M-XL	stuk	9 cm	43 - 48 cm
CC121H-L	stuk	11 cm	41 - 43 cm
CC121H-XL	stuk	11 cm	43 - 48 cm



Height adjustable Cervical Collar

Beoogd gebruik: ontlasten en stabiliseren van instabiele halswervels. Deze tweedelige cervicaalorthese is tevens in hoogte instelbaar.

Eigenschappen / Kenmerken

- In hoogte verstelbare en versterigde halskraag
- Materiaal: low density polyethyleen (LDPE) met Lycra en foam

Productfuncties

- Verminderen bewegingsuitslag van gewricht(en)
- Compenseren van geringe spierwerking

Artikel-/maattabel Height adjustable Cervical Collar

Art. nr.	Eenheid	Hoogte	Halsomvang
E41-XXS	stuk	7 - 8,5 cm	28 - 32 cm
E41-XS	stuk	7,5 - 9 cm	32 - 37 cm
E41-S	stuk	8 - 9,5 cm	36 - 41 cm
E41-M	stuk	8,5 - 10 cm	40 - 45 cm
E41-L	stuk	9 - 10,5 cm	44 - 49 cm
E41-XL	stuk	9 - 10,5 cm	48 - 53 cm



S.O.M.I. Cervicaal extensie-orthese

Beoogd gebruik: ter ondersteuning van het hoofd en een correcte uitlijning van de cervicale halswervels.

Eigenschappen / Kenmerken

- Variabele hoogte-instelling
- Beklede sternum-, mandibula- en occiputsteun

Productfuncties

- Verminderen bewegingsuitslag van gewricht(en)
- Verminderen en/of herverdelen van belasting

Artikel-/maattabel S.O.M.I. Cervicaal extensie-orthese

Art. nr.	Eenheid	Geschikt voor
8005-S	stuk	kinderen
8005-L	stuk	volwassenen



Tracheotomy Cervical Collar

Beoogd gebruik: vermindering van pijn en ter stabilisatie/immobilisatie van een instabiele cervicale wervelkolom.

Eigenschappen / Kenmerken

- Voorzien van trachea-opening
- 2-delig voor optimaal omleggen
- Zijdelingse klittenbandsluiting
- Röntgen doorlaatbaar

Productfuncties

- Verminderen bewegingsuitslag van gewricht(en)
- Compenseren van geringe spierwerking

Artikel-/maattabel Tracheotomy Cervical Collar

Art. nr.	Eenheid	Maat	Frontale hoogte	Halsomvang
6500K-S	stuk	small	6 cm	25 - 33 cm
6500K-M	stuk	medium	6 cm	33 - 41 cm
6500K-L	stuk	large	6 cm	41 - 48 cm
6500K-XL	stuk	X-large	6 cm	> 48 cm
6500-S	stuk	small	8 cm	25 - 33 cm
6500-M	stuk	medium	8 cm	33 - 41 cm
6500-L	stuk	large	8 cm	41 - 48 cm
6500-XL	stuk	X-large	8 cm	> 48 cm
6501-S	stuk	small	11 cm	25 - 33 cm
6501-M	stuk	medium	11 cm	33 - 41 cm
6501-L	stuk	large	11 cm	41 - 48 cm
6501-XL	stuk	X-large	11 cm	> 48 cm
6502-S	stuk	small	13 cm	25 - 33 cm
6502-M	stuk	medium	13 cm	33 - 41 cm
6502-L	stuk	large	13 cm	41 - 48 cm
6502-XL	stuk	X-large	13 cm	> 48 cm



Cervicaal tractieapparaat

Beoogd gebruik: vermindering van pijn. Deze orthese bestaat uit een Glisson hoofdbandage en een waterzak als contragewicht.

Eigenschappen / Kenmerken

- De waterzak is naar gewenste trekkracht te vullen
- Voorzien van een duidelijk kilo-indicatie schaalverdeling

Productfuncties

- Verminderen en/of herverdelen van belasting

Artikel-/maattabel Cervicaal tractieapparaat

Art. nr.	Eenheid
20/22	stuk



LIDO 2 Cervicaal Systeem

Beoogd gebruik: complete immobilisatie met uitstekende flexie-/extensie, mediolaterale- en rotatiecontrole.

Eigenschappen / Kenmerken

- Volledig modulair en instelbaar systeem
- Traploos instelbare mandibula steun, voorzien van een trachea-opening

Productfuncties

- Verminderen bewegingsuitslag gewrichten
- Compenseren geringe spierwerking

Artikel-/maattabel LIDO 2 Cervicaal Systeem

Art. nr.	Eenheid	Maat	Borstomvang	Halsomvang
OM2540	stuk	small	60 - 70 cm	25 - 30 cm
OM2541	stuk	medium	70 - 95 cm	28 - 45 cm
OM2542	stuk	large	95 - 115 cm	33 - 45 cm



ROMP

Stomacare

ProtectorMax by Basko Healthcare



Bescherm je stoma
tegen dagelijkse
ongemakken en risico's



Stomacare - ProtectorMax

Beoogd gebruik: de Stomacare ProtectorMax biedt de stomadrager tijdens dagelijkse en vrijetijdsactiviteiten extra bescherming.

Eigenschappen / Kenmerken

- De beschermkap heeft een schelpvormig, anatomisch ontwerp en voert ongewenste impactkrachten af

Productfuncties

- De Stomacare ProtectorMax wordt ingezet ter bescherming van de stoma

Artikel-/maattabel Stomacare - ProtectorMax

Art. nr.	Eenheid	Maat	Breedte	Hoogte	Omvang	Kleur
CG300	stuk	universeel	14 cm	11 cm	70 - 140 cm	licht grijs



Stomacare - bandages Standaard Plus

Beoogd gebruik: postoperatieve ondersteuning van de buikwand en preventief tegen prolapsvorming-/hernia. Toepassing: warmteregulerende stomabandage voor dagelijks gebruik.

Eigenschappen / Kenmerken

- Geïntegreerde baleinen voor een optimale pasvorm

Productfuncties

- Ondersteuning van de buikwand en preventie van hernia's
- Compenseren van te geringe spierwerking

Artikel-/maattabel Stomacare bandage Standaard Plus 10 cm hoog (kleur lichtgrijs)

Art. nr.	Eenheid	Maat	Stoma zijde	Stoma opening	Aanbevolen flensgrootte	Hoogte	Buikomvang
S1106004-S	stuk	small	universeel	60 mm	40 - 45 mm	10 cm	70 - 80 cm
S1106004-M	stuk	medium	universeel	60 mm	40 - 45 mm	10 cm	80 - 90 cm
S1106004-L	stuk	large	universeel	60 mm	40 - 45 mm	10 cm	90 - 100 cm
S1106004-XL	stuk	X-large	universeel	60 mm	40 - 45 mm	10 cm	100 - 110 cm
S1106004-XXL	stuk	XX-large	universeel	60 mm	40 - 45 mm	10 cm	110 - 120 cm
S1106004-XXXL	stuk	XXX-large	universeel	60 mm	40 - 45 mm	10 cm	120 - 130 cm
S1106004-XXXXL	stuk	XXXX-large	universeel	60 mm	40 - 45 mm	10 cm	130 - 140 cm
S1107204-S	stuk	small	universeel	72 mm	50 - 57 mm	10 cm	70 - 80 cm
S1107204-M	stuk	medium	universeel	72 mm	50 - 57 mm	10 cm	80 - 90 cm
S1107204-L	stuk	large	universeel	72 mm	50 - 57 mm	10 cm	90 - 100 cm
S1107204-XL	stuk	X-large	universeel	72 mm	50 - 57 mm	10 cm	100 - 110 cm
S1107204-XXL	stuk	XXL lang	universeel	72 mm	50 - 57 mm	10 cm	110 - 120 cm
S1107204-XXXL	stuk	XXX-large	universeel	72 mm	50 - 57 mm	10 cm	120 - 130 cm
S1107204-XXXXL	stuk	XXXX-large	universeel	72 mm	50 - 57 mm	10 cm	130 - 140 cm

Artikel-/maattabel Stomacare bandage Standaard Plus 15 cm hoog (kleur lichtgrijs)

Art. nr.	Eenheid	Maat	Stoma zijde	Stoma opening	Aanbevolen flensgrootte	Hoogte	Buikomvang
S1156004-S	stuk	small	universeel	60 mm	40 - 45 mm	15 cm	70 - 80 cm
S1156004-M	stuk	medium	universeel	60 mm	40 - 45 mm	15 cm	80 - 90 cm
S1156004-L	stuk	large	universeel	60 mm	40 - 45 mm	15 cm	90 - 100 cm
S1156004-XL	stuk	X-large	universeel	60 mm	40 - 45 mm	15 cm	100 - 110 cm
S1156004-XXL	stuk	XX-large	universeel	60 mm	40 - 45 mm	15 cm	110 - 120 cm
S1156004-XXXL	stuk	XXX-large	universeel	60 mm	40 - 45 mm	15 cm	120 - 130 cm
S1156004-XXXXL	stuk	XXXX-large	universeel	60 mm	40 - 45 mm	15 cm	130 - 140 cm
S1157204-S	stuk	small	universeel	72 mm	50 - 57 mm	15 cm	70 - 80 cm
S1157204-M	stuk	medium	universeel	72 mm	50 - 57 mm	15 cm	80 - 90 cm
S1157204-L	stuk	large	universeel	72 mm	50 - 57 mm	15 cm	90 - 100 cm
S1157204-XL	stuk	X-large	universeel	72 mm	50 - 57 mm	15 cm	100 - 110 cm
S1157204-XXL	stuk	XX-large	universeel	72 mm	50 - 57 mm	15 cm	110 - 120 cm
S1157204-XXXL	stuk	XXX-large	universeel	72 mm	50 - 57 mm	15 cm	120 - 130 cm
S1157204-XXXXL	stuk	XXXX-large	universeel	72 mm	50 - 57 mm	15 cm	130 - 140 cm
S1158504-S	stuk	small	universeel	85 mm	60 - 70 mm	15 cm	70 - 80 cm
S1158504-M	stuk	medium	universeel	85 mm	60 - 70 mm	15 cm	80 - 90 cm
S1158504-L	stuk	large	universeel	85 mm	60 - 70 mm	15 cm	90 - 100 cm
S1158504-XL	stuk	X-large	universeel	85 mm	60 - 70 mm	15 cm	100 - 110 cm
S1158504-XXL	stuk	XX-large	universeel	85 mm	60 - 70 mm	15 cm	110 - 120 cm
S1158504-XXXL	stuk	XXX-large	universeel	85 mm	60 - 70 mm	15 cm	120 - 130 cm
S1158504-XXXXL	stuk	XXXX-large	universeel	85 mm	60 - 70 mm	15 cm	130 - 140 cm

Artikel/maattabel Stomacare bandage Standaard Plus 19 cm hoog (kleur lichtgrijs)

Art. nr.	Einheid	Maat	Stoma zijde	Stoma opening	Aanbevolen flensgrootte	Hoogte	Buikomvang
S1196004-S	stuk	small	universeel	60 mm	40 - 45 mm	19 cm	70 - 80 cm
S1196004-M	stuk	medium	universeel	60 mm	40 - 45 mm	19 cm	80 - 90 cm
S1196004-L	stuk	large	universeel	60 mm	40 - 45 mm	19 cm	90 - 100 cm
S1196004-XL	stuk	X-large	universeel	60 mm	40 - 45 mm	19 cm	100 - 110 cm
S1196004-XXL	stuk	XX-large	universeel	60 mm	40 - 45 mm	19 cm	110 - 120 cm
S1196004-XXXL	stuk	XXX-large	universeel	60 mm	40 - 45 mm	19 cm	120 - 130 cm
S1196004-XXXXL	stuk	XXXX-large	universeel	60 mm	40 - 45 mm	19 cm	130 - 140 cm
S1197204-S	stuk	small	universeel	72 mm	50 - 57 mm	19 cm	70 - 80 cm
S1197204-M	stuk	medium	universeel	72 mm	50 - 57 mm	19 cm	80 - 90 cm
S1197204-L	stuk	large	universeel	72 mm	50 - 57 mm	19 cm	90 - 100 cm
S1197204-XL	stuk	X-large	universeel	72 mm	50 - 57 mm	19 cm	100 - 110 cm
S1197204-XXL	stuk	XX-large	universeel	72 mm	50 - 57 mm	19 cm	110 - 120 cm
S1197204-XXXL	stuk	XXX-large	universeel	72 mm	50 - 57 mm	19 cm	120 - 130 cm
S1197204-XXXXL	stuk	XXXX-large	universeel	72 mm	50 - 57 mm	19 cm	130 - 140 cm
S1198504-S	stuk	small	universeel	85 mm	60 - 70 mm	19 cm	70 - 80 cm
S1198504-M	stuk	medium	universeel	85 mm	60 - 70 mm	19 cm	80 - 90 cm
S1198504-L	stuk	large	universeel	85 mm	60 - 70 mm	19 cm	90 - 100 cm
S1198504-XL	stuk	X-large	universeel	85 mm	60 - 70 mm	19 cm	100 - 110 cm
S1198504-XXL	stuk	XX-large	universeel	85 mm	60 - 70 mm	19 cm	110 - 120 cm
S1198504-XXXL	stuk	XXX-large	universeel	85 mm	60 - 70 mm	19 cm	120 - 130 cm
S1198504-XXXXL	stuk	XXXX-large	universeel	85 mm	60 - 70 mm	19 cm	130 - 140 cm

Artikel/maattabel Stomacare bandage Standaard Plus 23 cm hoog (kleur lichtgrijs)

Art. nr. Stoma zijde rechts	Art. nr. Stoma zijde links	Einheid	Maat	Stoma opening	Aanbevolen flensgrootte	Hoogte	Buikomvang
S1236004R-S	S1236004L-S	stuk	small	60 mm	40 - 45 mm	23 cm	70 - 80 cm
S1236004R-M	S1236004L-M	stuk	medium	60 mm	40 - 45 mm	23 cm	80 - 90 cm
S1236004R-L	S1236004L-L	stuk	large	60 mm	40 - 45 mm	23 cm	90 - 100 cm
S1236004R-XL	S1236004L-XL	stuk	X-large	60 mm	40 - 45 mm	23 cm	100 - 110 cm
S1236004R-XXL	S1236004L-XXL	stuk	XX-large	60 mm	40 - 45 mm	23 cm	110 - 120 cm
S1236004R-XXXL	S1236004L-XXXL	stuk	XXX-large	60 mm	40 - 45 mm	23 cm	120 - 130 cm
S1236004R-XXXXL	S1236004L-XXXXL	stuk	XXXX-large	60 mm	40 - 45 mm	23 cm	130 - 140 cm
S1237204R-S	S1237204L-S	stuk	small	72 mm	50 - 57 mm	23 cm	70 - 80 cm
S1237204R-M	S1237204L-M	stuk	medium	72 mm	50 - 57 mm	23 cm	80 - 90 cm
S1237204R-L	S1237204L-L	stuk	large	72 mm	50 - 57 mm	23 cm	90 - 100 cm
S1237204R-XL	S1237204L-XL	stuk	X-large	72 mm	50 - 57 mm	23 cm	100 - 110 cm
S1237204R-XXL	S1237204L-XXL	stuk	XX-large	72 mm	50 - 57 mm	23 cm	110 - 120 cm
S1237204R-XXXL	S1237204L-XXXL	stuk	XXX-large	72 mm	50 - 57 mm	23 cm	120 - 130 cm
S1237204R-XXXXL	S1237204L-XXXXL	stuk	XXXX-large	72 mm	50 - 57 mm	23 cm	130 - 140 cm
S1238504R-S	S1238504L-S	stuk	small	85 mm	60 - 70 mm	23 cm	70 - 80 cm
S1238504R-M	S1238504L-M	stuk	medium	85 mm	60 - 70 mm	23 cm	80 - 90 cm
S1238504R-L	S1238504L-L	stuk	large	85 mm	60 - 70 mm	23 cm	90 - 100 cm
S1238504R-XL	S1238504L-XL	stuk	X-large	85 mm	60 - 70 mm	23 cm	100 - 110 cm
S1238504R-XXL	S1238504L-XXL	stuk	XX-large	85 mm	60 - 70 mm	23 cm	110 - 120 cm
S1238504R-XXXL	S1238504L-XXXL	stuk	XXX-large	85 mm	60 - 70 mm	23 cm	120 - 130 cm
S1238504R-XXXXL	S1238504L-XXXXL	stuk	XXXX-large	85 mm	60 - 70 mm	23 cm	130 - 140 cm

Passende flensmaten:

stoma opening (SO) Ø 60 mm: mogelijke flensmaat 40 - 45 mm;

stoma opening (SO) Ø 72 mm: mogelijke flensmaat 50 - 57 mm;

stoma opening (SO) Ø 85 mm: mogelijke flensmaat 60 - 70 mm.



Stomacare - bandages EasyOpener Plus

Beoogd gebruik: postoperatieve ondersteuning van de buikwand en preventief tegen prolapsvorming-/hernia. Toepassing: warmteregulerende stomabandage voor dagelijks gebruik.

Eigenschappen / Kenmerken

- Stoma opening afgewerkt met kunststof Multiflex ring
- Geïntegreerde baleinen voor een optimale pasvorm

Productfuncties

- Ondersteuning van de buikwand en preventie van hernia's
- Compenseren van te geringe spierwerking

Artikel-/maattabel Stomacare - bandage EasyOpener Plus (kleur lichtgrijs)

Art. nr.	Eenheid	Maat	Stoma zijde	Stoma opening	Aanbevolen flensgrootte	Hoogte	Buikomvang
S3156004L-S	stuk	small	links	60 mm		15 cm	70 - 80 cm
S3156004L-M	stuk	medium	links	60 mm		15 cm	80 - 90 cm
S3156004L-L	stuk	large	links	60 mm		15 cm	90 - 100 cm
S3156004L-XL	stuk	X-large	links	60 mm		15 cm	100 - 110 cm
S3156004L-XXL	stuk	XX-large	links	60 mm		15 cm	110 - 120 cm
S3156004L-XXXL	stuk	XXX-large	links	60 mm		15 cm	120 - 130 cm
S3156004L-XXXXL	stuk	XXXX-large	links	60 mm		15 cm	130 - 140 cm
S3156004R-S	stuk	small	rechts	60 mm	*	15 cm	70 - 80 cm
S3156004R-M	stuk	medium	rechts	60 mm		15 cm	80 - 90 cm
S3156004R-L	stuk	large	rechts	60 mm		15 cm	90 - 100 cm
S3156004R-XL	stuk	X-large	rechts	60 mm		15 cm	100 - 110 cm
S3156004R-XXL	stuk	XX-large	rechts	60 mm		15 cm	110 - 120 cm
S3156004R-XXXL	stuk	XXX-large	rechts	60 mm		15 cm	120 - 130 cm
S3156004R-XXXXL	stuk	XXXX-large	rechts	60 mm		15 cm	130 - 140 cm
S3157204L-S	stuk	small	links	72 mm		15 cm	70 - 80 cm
S3157204L-M	stuk	medium	links	72 mm		15 cm	80 - 90 cm
S3157204L-L	stuk	large	links	72 mm		15 cm	90 - 100 cm
S3157204L-XL	stuk	X-large	links	72 mm		15 cm	100 - 110 cm
S3157204L-XXL	stuk	XX-large	links	72 mm		15 cm	110 - 120 cm
S3157204L-XXXL	stuk	XXX-large	links	72 mm		15 cm	120 - 130 cm
S3157204L-XXXXL	stuk	XXXX-large	links	72 mm		15 cm	130 - 140 cm
S3157204R-S	stuk	small	rechts	72 mm	*	15 cm	70 - 80 cm
S3157204R-M	stuk	medium	rechts	72 mm		15 cm	80 - 90 cm
S3157204R-L	stuk	large	rechts	72 mm		15 cm	90 - 100 cm
S3157204R-XL	stuk	X-large	rechts	72 mm		15 cm	100 - 110 cm
S3157204R-XXL	stuk	XX-large	rechts	72 mm		15 cm	120 - 130 cm
S3157204R-XXXL	stuk	XXX-large	rechts	72 mm		15 cm	120 - 130 cm
S3157204R-XXXXL	stuk	XXXX-large	rechts	72 mm		15 cm	130 - 140 cm
S3158504L-S	stuk	small	links	85 mm		15 cm	70 - 80 cm
S3158504L-M	stuk	medium	links	85 mm		15 cm	80 - 90 cm
S3158504L-L	stuk	large	links	85 mm		15 cm	90 - 100 cm
S3158504L-XL	stuk	X-large	links	85 mm		15 cm	100 - 110 cm
S3158504L-XXL	stuk	XX-large	links	85 mm		15 cm	110 - 120 cm
S3158504L-XXXL	stuk	XXX-large	links	85 mm		15 cm	120 - 130 cm
S3158504L-XXXXL	stuk	XXXX-large	links	85 mm		15 cm	130 - 140 cm
S3158504R-S	stuk	small	rechts	85 mm	*	15 cm	70 - 80 cm
S3158504R-M	stuk	medium	rechts	85 mm		15 cm	80 - 90 cm
S3158504R-L	stuk	large	rechts	85 mm		15 cm	90 - 100 cm
S3158504R-XL	stuk	X-large	rechts	85 mm		15 cm	100 - 110 cm
S3158504R-XXL	stuk	XX-large	rechts	85 mm		15 cm	120 - 130 cm
S3158504R-XXXL	stuk	XXX-large	rechts	85 mm		15 cm	120 - 130 cm
S3158504R-XXXXL	stuk	XXXX-large	rechts	85 mm		15 cm	130 - 140 cm

Passende flensmaten:

stoma opening (SO) Ø 60 mm: mogelijke flensmaat 40 - 45 mm;

stoma opening (SO) Ø 72 mm: mogelijke flensmaat 50 - 57 mm;

stoma opening (SO) Ø 85 mm: mogelijke flensmaat 60 - 70 mm.



Stomacare - bandages EasyCut Plus

Beoogd gebruik: postoperatieve ondersteuning van de buikwand en preventief tegen prolapsvorming-/hernia. Toepassing: individueel aanpasbaar en warmteregulerend.

Eigenschappen / Kenmerken

- Frontaal velours is zacht en stevig tegelijk maar slanker dan de traditionele Stomacare bandages
- Frontale klittenbandsluiting

Productfuncties

- Ondersteuning van de buikwand en ter preventie van een breuk, prolapsvorming-/hernia

Artikel-/maattabel Stomacare - bandages EasyCut Plus (kleur lichtgrijs)

Art. nr.	Eenheid	Maat	Stoma zijde	Stoma opening	Aanbevolen flensgrootte	Hoogte	Buikomvang
S410004-XXS	stuk	XX-small	universeel			10 cm	50 - 60 cm
S410004-XS	stuk	X-small	universeel			10 cm	60 - 70 cm
S410004-S	stuk	small	universeel	Positie, vorm		10 cm	70 - 80 cm
S410004-M	stuk	medium	universeel	en grootte		10 cm	80 - 90 cm
S410004-L	stuk	large	universeel	kunnen	*	10 cm	90 - 100 cm
S410004-XL	stuk	X-large	universeel	individueel		10 cm	100 - 110 cm
S410004-XXL	stuk	XX-large	universeel	worden		10 cm	110 - 120 cm
S410004-XXXL	stuk	XXX-large	universeel	bepaald.		10 cm	120 - 130 cm
S410004-XXXXL	stuk	XXXX-large	universeel			10 cm	130 - 140 cm
S4150004-S	stuk	small	universeel	Positie, vorm		15 cm	70 - 80 cm
S4150004-M	stuk	medium	universeel	en grootte		15 cm	80 - 90 cm
S4150004-L	stuk	large	universeel	kunnen	*	15 cm	90 - 100 cm
S4150004-XL	stuk	X-large	universeel	individueel		15 cm	100 - 110 cm
S4150004-XXL	stuk	XX-large	universeel	worden		15 cm	110 - 120 cm
S4150004-XXXL	stuk	XXX-large	universeel	bepaald.		15 cm	120 - 130 cm
S4150004-XXXXL	stuk	XXXX-large	universeel			15 cm	130 - 140 cm
S4190004-S	stuk	small	universeel	Positie, vorm		19 cm	70 - 80 cm
S4190004-M	stuk	medium	universeel	en grootte		19 cm	80 - 90 cm
S4190004-L	stuk	large	universeel	kunnen	*	19 cm	90 - 100 cm
S4190004-XL	stuk	X-large	universeel	individueel		19 cm	100 - 110 cm
S4190004-XXL	stuk	XX-large	universeel	worden		19 cm	110 - 120 cm
S4190004-XXXL	stuk	XXX-large	universeel	bepaald.		19 cm	120 - 130 cm
S4190004-XXXXL	stuk	XXXX-large	universeel			19 cm	130 - 140 cm
S4230004-S	stuk	small	universeel	Positie, vorm		23 cm	70 - 80 cm
S4230004-M	stuk	medium	universeel	en grootte		23 cm	80 - 90 cm
S4230004-L	stuk	large	universeel	kunnen	*	23 cm	90 - 100 cm
S4230004-XL	stuk	X-large	universeel	individueel		23 cm	100 - 110 cm
S4230004-XXL	stuk	XX-large	universeel	worden		23 cm	110 - 120 cm
S4230004-XXXL	stuk	XXX-large	universeel	bepaald.		23 cm	120 - 130 cm
S4230004-XXXXL	stuk	XXXX-large	universeel			23 cm	130 - 140 cm

Passende flensmaten:

stoma opening (SO) Ø 60 mm: mogelijke flensmaat 40 - 45 mm;

stoma opening (SO) Ø 72 mm: mogelijke flensmaat 50 - 57 mm;

stoma opening (SO) Ø 85 mm: mogelijke flensmaat 60 - 70 mm.



Stomacare - Standaard bandages

Beoogd gebruik: postoperatief ter ondersteuning van de buikwand en preventief tegen prolapsvorming-/hernia. Toepassing: standaard bandages voor dagelijks gebruik.

Eigenschappen / Kenmerken

- Opening gecentreerd tussen boven- en onderkant
- Geïntegreerde stabilisatie baleinen voor een optimale pasvorm

Productfuncties

- Compenseren van te geringe spierwerking
- Stoma-opvangzakje op de juiste plaats houden

Artikel-/maattabel Stomacare Standaard bandages 10 cm (kleur wit)

Art. nr.	Einheid	Maat	Stoma zijde	Stoma opening	Aanbevolen flensgrootte	Hoogte	Buikomvang
308-S	stuk	small	universeel	60 mm	40 - 45 mm	10 cm	70 - 80 cm
308-M	stuk	medium	universeel	60 mm	40 - 45 mm	10 cm	80 - 90 cm
308-L	stuk	large	universeel	60 mm	40 - 45 mm	10 cm	90 - 100 cm
308-XL	stuk	X-large	universeel	60 mm	40 - 45 mm	10 cm	100 - 110 cm
308-XXL	stuk	XX-large	universeel	60 mm	40 - 45 mm	10 cm	110 - 120 cm
308-XXXL	stuk	XXX-large	universeel	60 mm	40 - 45 mm	10 cm	120 - 130 cm
308-XXXXL	stuk	XXXX-large	universeel	60 mm	40 - 45 mm	10 cm	130 - 140 cm
309-S	stuk	small	universeel	72 mm	50 - 57 mm	10 cm	70 - 80 cm
309-M	stuk	medium	universeel	72 mm	50 - 57 mm	10 cm	80 - 90 cm
309-L	stuk	large	universeel	72 mm	50 - 57 mm	10 cm	90 - 100 cm
309-XL	stuk	X-large	universeel	72 mm	50 - 57 mm	10 cm	100 - 110 cm
309-XXL	stuk	XX-large	universeel	72 mm	50 - 57 mm	10 cm	110 - 120 cm
309-XXXL	stuk	XXX-large	universeel	72 mm	50 - 57 mm	10 cm	120 - 130 cm
309-XXXXL	stuk	XXXX-large	universeel	72 mm	50 - 57 mm	10 cm	130 - 140 cm

Artikel-/maattabel Stomacare Standaard bandages 15 cm (kleur wit)

Art. nr.	Einheid	Maat	Stoma zijde	Stoma opening	Aanbevolen flensgrootte	Hoogte	Buikomvang
306-S	stuk	small	universeel	60 mm	40 - 45 mm	15 cm	70 - 80 cm
306-M	stuk	medium	universeel	60 mm	40 - 45 mm	15 cm	80 - 90 cm
306-L	stuk	large	universeel	60 mm	40 - 45 mm	15 cm	90 - 100 cm
306-XL	stuk	X-large	universeel	60 mm	40 - 45 mm	15 cm	100 - 110 cm
306-XXL	stuk	XX-large	universeel	60 mm	40 - 45 mm	15 cm	110 - 120 cm
306-XXXL	stuk	XXX-large	universeel	60 mm	40 - 45 mm	15 cm	120 - 130 cm
306-XXXXL	stuk	XXXX-large	universeel	60 mm	40 - 45 mm	15 cm	130 - 140 cm
307-S	stuk	small	universeel	72 mm	50 - 57 mm	15 cm	70 - 80 cm
307-M	stuk	medium	universeel	72 mm	50 - 57 mm	15 cm	80 - 90 cm
307-L	stuk	large	universeel	72 mm	50 - 57 mm	15 cm	90 - 100 cm
307-XL	stuk	X-large	universeel	72 mm	50 - 57 mm	15 cm	100 - 110 cm
307-XXL	stuk	XX-large	universeel	72 mm	50 - 57 mm	15 cm	110 - 120 cm
307-XXXL	stuk	XXX-large	universeel	72 mm	50 - 57 mm	15 cm	120 - 130 cm
307-XXXXL	stuk	XXXX-large	universeel	72 mm	50 - 57 mm	15 cm	130 - 140 cm
312-S	stuk	small	universeel	85 mm	60 - 70 mm	15 cm	70 - 80 cm
312-M	stuk	medium	universeel	85 mm	60 - 70 mm	15 cm	80 - 90 cm
312-L	stuk	large	universeel	85 mm	60 - 70 mm	15 cm	90 - 100 cm
312-XL	stuk	X-large	universeel	85 mm	60 - 70 mm	15 cm	100 - 110 cm
312-XXL	stuk	XX-large	universeel	85 mm	60 - 70 mm	15 cm	110 - 120 cm
312-XXXL	stuk	XXX-large	universeel	85 mm	60 - 70 mm	15 cm	120 - 130 cm
312-XXXXL	stuk	XXXX-large	universeel	85 mm	60 - 70 mm	15 cm	130 - 140 cm

Artikel-/maattabel Stomacare Standaard bandages 22,5 cm (kleur wit)

Art. nr.	Eenheid	Maat	Stoma zijde	Stoma opening	Aanbevolen flensgrootte	Hoogte	Buikomvang
302R-S	stuk	small	rechts	60 mm	40 - 45 mm	22,5 cm	70 - 80 cm
302R-M	stuk	medium	rechts	60 mm	40 - 45 mm	22,5 cm	80 - 90 cm
302R-L	stuk	large	rechts	60 mm	40 - 45 mm	22,5 cm	90 - 100 cm
302R-XL	stuk	X-large	rechts	60 mm	40 - 45 mm	22,5 cm	100 - 110 cm
302R-XXL	stuk	XX-large	rechts	60 mm	40 - 45 mm	22,5 cm	110 - 120 cm
302R-XXXL	stuk	XXX-large	rechts	60 mm	40 - 45 mm	22,5 cm	120 - 130 cm
302R-XXXXL	stuk	XXXX-large	rechts	60 mm	40 - 45 mm	22,5 cm	130 - 140 cm
302L-S	stuk	small	links	60 mm	40 - 45 mm	22,5 cm	70 - 80 cm
302L-M	stuk	medium	links	60 mm	40 - 45 mm	22,5 cm	80 - 90 cm
302L-L	stuk	large	links	60 mm	40 - 45 mm	22,5 cm	90 - 100 cm
302L-XL	stuk	X-large	links	60 mm	40 - 45 mm	22,5 cm	100 - 110 cm
302L-XXL	stuk	XX-large	links	60 mm	40 - 45 mm	22,5 cm	110 - 120 cm
302L-XXXL	stuk	XXX-large	links	60 mm	40 - 45 mm	22,5 cm	120 - 130 cm
302L-XXXXL	stuk	XXXX-large	links	60 mm	40 - 45 mm	22,5 cm	130 - 140 cm
303R-S	stuk	small	rechts	72 mm	50 - 57 mm	22,5 cm	70 - 80 cm
303R-M	stuk	medium	rechts	72 mm	50 - 57 mm	22,5 cm	80 - 90 cm
303R-L	stuk	large	rechts	72 mm	50 - 57 mm	22,5 cm	90 - 100 cm
303R-XL	stuk	X-large	rechts	72 mm	50 - 57 mm	22,5 cm	100 - 110 cm
303R-XXL	stuk	XX-large	rechts	72 mm	50 - 57 mm	22,5 cm	110 - 120 cm
303R-XXXL	stuk	XXX-large	rechts	72 mm	50 - 57 mm	22,5 cm	120 - 130 cm
303R-XXXXL	stuk	XXXX-large	rechts	72 mm	50 - 57 mm	22,5 cm	130 - 140 cm
303L-S	stuk	small	links	72 mm	50 - 57 mm	22,5 cm	70 - 80 cm
303L-M	stuk	medium	links	72 mm	50 - 57 mm	22,5 cm	80 - 90 cm
303L-L	stuk	large	links	72 mm	50 - 57 mm	22,5 cm	90 - 100 cm
303L-XL	stuk	X-large	links	72 mm	50 - 57 mm	22,5 cm	100 - 110 cm
303L-XXL	stuk	XX-large	links	72 mm	50 - 57 mm	22,5 cm	110 - 120 cm
303L-XXXL	stuk	XXX-large	links	72 mm	50 - 57 mm	22,5 cm	120 - 130 cm
303L-XXXXL	stuk	XXXX-large	links	72 mm	50 - 57 mm	22,5 cm	130 - 140 cm
313R-S	stuk	small	rechts	85 mm	60 - 70 mm	22,5 cm	70 - 80 cm
313R-M	stuk	medium	rechts	85 mm	60 - 70 mm	22,5 cm	80 - 90 cm
313R-L	stuk	large	rechts	85 mm	60 - 70 mm	22,5 cm	90 - 100 cm
313R-XL	stuk	X-large	rechts	85 mm	60 - 70 mm	22,5 cm	100 - 110 cm
313R-XXL	stuk	XX-large	rechts	85 mm	60 - 70 mm	22,5 cm	110 - 120 cm
313R-XXXL	stuk	XXX-large	rechts	85 mm	60 - 70 mm	22,5 cm	120 - 130 cm
313R-XXXXL	stuk	XXXX-large	rechts	85 mm	60 - 70 mm	22,5 cm	130 - 140 cm
313L-S	stuk	small	links	85 mm	60 - 70 mm	22,5 cm	70 - 80 cm
313L-M	stuk	medium	links	85 mm	60 - 70 mm	22,5 cm	80 - 90 cm
313L-L	stuk	large	links	85 mm	60 - 70 mm	22,5 cm	90 - 100 cm
313L-XL	stuk	X-large	links	85 mm	60 - 70 mm	22,5 cm	100 - 110 cm
313L-XXL	stuk	XX-large	links	85 mm	60 - 70 mm	22,5 cm	110 - 120 cm
313L-XXXL	stuk	XXX-large	links	85 mm	60 - 70 mm	22,5 cm	120 - 130 cm
313L-XXXXL	stuk	XXXX-large	links	85 mm	60 - 70 mm	22,5 cm	130 - 140 cm

Passende flensmaten:

stoma opening (SO) Ø 60 mm: mogelijke flensmaat 40 - 45 mm;

stoma opening (SO) Ø 72 mm: mogelijke flensmaat 50 - 57 mm;

stoma opening (SO) Ø 85 mm: mogelijke flensmaat 60 - 70 mm.

Artikel-/maattabel Stomacare Standaard bandages 10 cm (kleur beige)

Art. nr.	Eenheid	Maat	Stoma zijde	Stoma opening	Aanbevolen flensgrootte	Hoogte	Buikomvang
B308-S	stuk	small	universeel	60 mm	40 - 45 mm	10 cm	70 - 80 cm
B308-M	stuk	medium	universeel	60 mm	40 - 45 mm	10 cm	80 - 90 cm
B308-L	stuk	large	universeel	60 mm	40 - 45 mm	10 cm	90 - 100 cm
B308-XL	stuk	X-large	universeel	60 mm	40 - 45 mm	10 cm	100 - 110 cm
B308-XXL	stuk	XX-large	universeel	60 mm	40 - 45 mm	10 cm	110 - 120 cm
B308-XXXL	stuk	XXX-large	universeel	60 mm	40 - 45 mm	10 cm	120 - 130 cm
B308-XXXXL	stuk	XXXX-large	universeel	60 mm	40 - 45 mm	10 cm	130 - 140 cm
B309-S	stuk	small	universeel	72 mm	50 - 57 mm	10 cm	70 - 80 cm
B309-M	stuk	medium	universeel	72 mm	50 - 57 mm	10 cm	80 - 90 cm
B309-L	stuk	large	universeel	72 mm	50 - 57 mm	10 cm	90 - 100 cm
B309-XL	stuk	X-large	universeel	72 mm	50 - 57 mm	10 cm	100 - 110 cm
B309-XXL	stuk	XX-large	universeel	72 mm	50 - 57 mm	10 cm	110 - 120 cm
B309-XXXL	stuk	XXX-large	universeel	72 mm	50 - 57 mm	10 cm	120 - 130 cm
B309-XXXXL	stuk	XXXX-large	universeel	72 mm	50 - 57 mm	10 cm	130 - 140 cm

Artikel-/maattabel Stomacare Standaard bandages 15 cm (kleur beige)

Art. nr.	Eenheid	Maat	Stoma zijde	Stoma opening	Aanbevolen flensgrootte	Hoogte	Buikomvang
B306-S	stuk	small	universeel	60 mm	40 - 45 mm	15 cm	70 - 80 cm
B306-M	stuk	medium	universeel	60 mm	40 - 45 mm	15 cm	80 - 90 cm
B306-L	stuk	large	universeel	60 mm	40 - 45 mm	15 cm	90 - 100 cm
B306-XL	stuk	X-large	universeel	60 mm	40 - 45 mm	15 cm	100 - 110 cm
B306-XXL	stuk	XX-large	universeel	60 mm	40 - 45 mm	15 cm	110 - 120 cm
B306-XXXL	stuk	XXX-large	universeel	60 mm	40 - 45 mm	15 cm	120 - 130 cm
B306-XXXXL	stuk	XXXX-large	universeel	60 mm	40 - 45 mm	15 cm	130 - 140 cm
B307-S	stuk	small	universeel	72 mm	50 - 57 mm	15 cm	70 - 80 cm
B307-M	stuk	medium	universeel	72 mm	50 - 57 mm	15 cm	80 - 90 cm
B307-L	stuk	large	universeel	72 mm	50 - 57 mm	15 cm	90 - 100 cm
B307-XL	stuk	X-large	universeel	72 mm	50 - 57 mm	15 cm	100 - 110 cm
B307-XXL	stuk	XX-large	universeel	72 mm	50 - 57 mm	15 cm	110 - 120 cm
B307-XXXL	stuk	XXX-large	universeel	72 mm	50 - 57 mm	15 cm	120 - 130 cm
B307-XXXXL	stuk	XXXX-large	universeel	72 mm	50 - 57 mm	15 cm	130 - 140 cm
B312-S	stuk	small	universeel	85 mm	60 - 70 mm	15 cm	70 - 80 cm
B312-M	stuk	medium	universeel	85 mm	60 - 70 mm	15 cm	80 - 90 cm
B312-L	stuk	large	universeel	85 mm	60 - 70 mm	15 cm	90 - 100 cm
B312-XL	stuk	X-large	universeel	85 mm	60 - 70 mm	15 cm	100 - 110 cm
B312-XXL	stuk	XX-large	universeel	85 mm	60 - 70 mm	15 cm	110 - 120 cm
B312-XXXL	stuk	XXX-large	universeel	85 mm	60 - 70 mm	15 cm	120 - 130 cm
B312-XXXXL	stuk	XXXX-large	universeel	85 mm	60 - 70 mm	15 cm	130 - 140 cm

Artikel/maattabel Stomacare Standaard bandages 22,5 cm (kleur beige)

Art. nr.	Eenheid	Maat	Stoma zijde	Stoma opening	Aanbevolen flensgrootte	Hoogte	Buikomvang
B302R-S	stuk	small	rechts	60 mm	40 - 45 mm	22,5 cm	70 - 80 cm
B302R-M	stuk	medium	rechts	60 mm	40 - 45 mm	22,5 cm	80 - 90 cm
B302R-L	stuk	large	rechts	60 mm	40 - 45 mm	22,5 cm	90 - 100 cm
B302R-XL	stuk	X-large	rechts	60 mm	40 - 45 mm	22,5 cm	100 - 110 cm
B302R-XXL	stuk	XX-large	rechts	60 mm	40 - 45 mm	22,5 cm	110 - 120 cm
B302R-XXXL	stuk	XXX-large	rechts	60 mm	40 - 45 mm	22,5 cm	120 - 130 cm
B302R-XXXXL	stuk	XXXX-large	rechts	60 mm	40 - 45 mm	22,5 cm	130 - 140 cm
B302L-S	stuk	small	links	60 mm	40 - 45 mm	22,5 cm	70 - 80 cm
B302L-M	stuk	medium	links	60 mm	40 - 45 mm	22,5 cm	80 - 90 cm
B302L-L	stuk	large	links	60 mm	40 - 45 mm	22,5 cm	90 - 100 cm
B302L-XL	stuk	X-large	links	60 mm	40 - 45 mm	22,5 cm	100 - 110 cm
B302L-XXL	stuk	XX-large	links	60 mm	40 - 45 mm	22,5 cm	110 - 120 cm
B302L-XXXL	stuk	XXX-large	links	60 mm	40 - 45 mm	22,5 cm	120 - 130 cm
B302L-XXXXL	stuk	XXXX-large	links	60 mm	40 - 45 mm	22,5 cm	130 - 140 cm
B303R-S	stuk	small	rechts	72 mm	50 - 57 mm	22,5 cm	70 - 80 cm
B303R-M	stuk	medium	rechts	72 mm	50 - 57 mm	22,5 cm	80 - 90 cm
B303R-L	stuk	large	rechts	72 mm	50 - 57 mm	22,5 cm	90 - 100 cm
B303R-XL	stuk	X-large	rechts	72 mm	50 - 57 mm	22,5 cm	100 - 110 cm
B303R-XXL	stuk	XX-large	rechts	72 mm	50 - 57 mm	22,5 cm	110 - 120 cm
B303R-XXXL	stuk	XXX-large	rechts	72 mm	50 - 57 mm	22,5 cm	120 - 130 cm
B303R-XXXXL	stuk	XXXX-large	rechts	72 mm	50 - 57 mm	22,5 cm	130 - 140 cm
B303L-S	stuk	small	links	72 mm	50 - 57 mm	22,5 cm	70 - 80 cm
B303L-M	stuk	medium	links	72 mm	50 - 57 mm	22,5 cm	80 - 90 cm
B303L-L	stuk	large	links	72 mm	50 - 57 mm	22,5 cm	90 - 100 cm
B303L-XL	stuk	X-large	links	72 mm	50 - 57 mm	22,5 cm	100 - 110 cm
B303L-XXL	stuk	XX-large	links	72 mm	50 - 57 mm	22,5 cm	110 - 120 cm
B303L-XXXL	stuk	XXX-large	links	72 mm	50 - 57 mm	22,5 cm	120 - 130 cm
B303L-XXXXL	stuk	XXXX-large	links	72 mm	50 - 57 mm	22,5 cm	130 - 140 cm
B313R-S	stuk	small	rechts	85 mm	60 - 70 mm	22,5 cm	70 - 80 cm
B313R-M	stuk	medium	rechts	85 mm	60 - 70 mm	22,5 cm	80 - 90 cm
B313R-L	stuk	large	rechts	85 mm	60 - 70 mm	22,5 cm	90 - 100 cm
B313R-XL	stuk	X-large	rechts	85 mm	60 - 70 mm	22,5 cm	100 - 110 cm
B313R-XXL	stuk	XX-large	rechts	85 mm	60 - 70 mm	22,5 cm	110 - 120 cm
B313R-XXXL	stuk	XXX-large	rechts	85 mm	60 - 70 mm	22,5 cm	120 - 130 cm
B313R-XXXXL	stuk	XXXX-large	rechts	85 mm	60 - 70 mm	22,5 cm	130 - 140 cm
B313L-S	stuk	small	links	85 mm	60 - 70 mm	22,5 cm	70 - 80 cm
B313L-M	stuk	medium	links	85 mm	60 - 70 mm	22,5 cm	80 - 90 cm
B313L-L	stuk	large	links	85 mm	60 - 70 mm	22,5 cm	90 - 100 cm
B313L-XL	stuk	X-large	links	85 mm	60 - 70 mm	22,5 cm	100 - 110 cm
B313L-XXL	stuk	XX-large	links	85 mm	60 - 70 mm	22,5 cm	110 - 120 cm
B313L-XXXL	stuk	XXX-large	links	85 mm	60 - 70 mm	22,5 cm	120 - 130 cm
B313L-XXXXL	stuk	XXXX-large	links	85 mm	60 - 70 mm	22,5 cm	130 - 140 cm

Artikel-/maattabel Stomacare Standaard bandages 10 cm (kleur zwart)

Art. nr.	Eenheid	Maat	Stoma zijde	Stoma opening	Aanbevolen flensgrootte	Hoogte	Buikomvang
G308-S	stuk	small	universeel	60 mm	40 - 45 mm	10 cm	70 - 80 cm
G308-M	stuk	medium	universeel	60 mm	40 - 45 mm	10 cm	80 - 90 cm
G308-L	stuk	large	universeel	60 mm	40 - 45 mm	10 cm	90 - 100 cm
G308-XL	stuk	X-large	universeel	60 mm	40 - 45 mm	10 cm	100 - 110 cm
G308-XXL	stuk	XX-large	universeel	60 mm	40 - 45 mm	10 cm	110 - 120 cm
G308-XXXL	stuk	XXX-large	universeel	60 mm	40 - 45 mm	10 cm	120 - 130 cm
G308-XXXXL	stuk	XXXX-large	universeel	60 mm	40 - 45 mm	10 cm	130 - 140 cm
G309-S	stuk	small	universeel	72 mm	50 - 57 mm	10 cm	70 - 80 cm
G309-M	stuk	medium	universeel	72 mm	50 - 57 mm	10 cm	80 - 90 cm
G309-L	stuk	large	universeel	72 mm	50 - 57 mm	10 cm	90 - 100 cm
G309-XL	stuk	X-large	universeel	72 mm	50 - 57 mm	10 cm	100 - 110 cm
G309-XXL	stuk	XX-large	universeel	72 mm	50 - 57 mm	10 cm	110 - 120 cm
G309-XXXL	stuk	XXX-large	universeel	72 mm	50 - 57 mm	10 cm	120 - 130 cm
G309-XXXXL	stuk	XXXX-large	universeel	72 mm	50 - 57 mm	10 cm	130 - 140 cm

Artikel-/maattabel Stomacare Standaard bandages 15 cm (kleur zwart)

Art. nr.	Eenheid	Maat	Stoma zijde	Stoma opening	Aanbevolen flensgrootte	Hoogte	Buikomvang
G306-S	stuk	small	universeel	60 mm	40 - 45 mm	15 cm	70 - 80 cm
G306-M	stuk	medium	universeel	60 mm	40 - 45 mm	15 cm	80 - 90 cm
G306-L	stuk	large	universeel	60 mm	40 - 45 mm	15 cm	90 - 100 cm
G306-XL	stuk	X-large	universeel	60 mm	40 - 45 mm	15 cm	100 - 110 cm
G306-XXL	stuk	XX-large	universeel	60 mm	40 - 45 mm	15 cm	110 - 120 cm
G306-XXXL	stuk	XXX-large	universeel	60 mm	40 - 45 mm	15 cm	120 - 130 cm
G306-XXXXL	stuk	XXXX-large	universeel	60 mm	40 - 45 mm	15 cm	130 - 140 cm
G307-S	stuk	small	universeel	72 mm	50 - 57 mm	15 cm	70 - 80 cm
G307-M	stuk	medium	universeel	72 mm	50 - 57 mm	15 cm	80 - 90 cm
G307-L	stuk	large	universeel	72 mm	50 - 57 mm	15 cm	90 - 100 cm
G307-XL	stuk	X-large	universeel	72 mm	50 - 57 mm	15 cm	100 - 110 cm
G307-XXL	stuk	XX-large	universeel	72 mm	50 - 57 mm	15 cm	110 - 120 cm
G307-XXXL	stuk	XXX-large	universeel	72 mm	50 - 57 mm	15 cm	120 - 130 cm
G307-XXXXL	stuk	XXXX-large	universeel	72 mm	50 - 57 mm	15 cm	130 - 140 cm
G312-S	stuk	small	universeel	85 mm	60 - 70 mm	15 cm	70 - 80 cm
G312-M	stuk	medium	universeel	85 mm	60 - 70 mm	15 cm	80 - 90 cm
G312-L	stuk	large	universeel	85 mm	60 - 70 mm	15 cm	90 - 100 cm
G312-XL	stuk	X-large	universeel	85 mm	60 - 70 mm	15 cm	100 - 110 cm
G312-XXL	stuk	XX-large	universeel	85 mm	60 - 70 mm	15 cm	110 - 120 cm
G312-XXXL	stuk	XXX-large	universeel	85 mm	60 - 70 mm	15 cm	120 - 130 cm
G312-XXXXL	stuk	XXXX-large	universeel	85 mm	60 - 70 mm	15 cm	130 - 140 cm



Artikel/maattabel Stomacare Standaard bandages 22,5 cm (kleur zwart)

Art. nr.	Eenheid	Maat	Stoma zijde	Stoma opening	Aanbevolen flensgrootte	Hoogte	Buikomvang
G302R-S	stuk	small	rechts	60 mm	40 - 45 mm	22,5 cm	70 - 80 cm
G302R-M	stuk	medium	rechts	60 mm	40 - 45 mm	22,5 cm	80 - 90 cm
G302R-L	stuk	large	rechts	60 mm	40 - 45 mm	22,5 cm	90 - 100 cm
G302R-XL	stuk	X-large	rechts	60 mm	40 - 45 mm	22,5 cm	100 - 110 cm
G302R-XXL	stuk	XX-large	rechts	60 mm	40 - 45 mm	22,5 cm	110 - 120 cm
G302R-XXXL	stuk	XXX-large	rechts	60 mm	40 - 45 mm	22,5 cm	120 - 130 cm
G302R-XXXXL	stuk	XXXX-large	rechts	60 mm	40 - 45 mm	22,5 cm	130 - 140 cm
G302L-S	stuk	small	links	60 mm	40 - 45 mm	22,5 cm	70 - 80 cm
G302L-M	stuk	medium	links	60 mm	40 - 45 mm	22,5 cm	80 - 90 cm
G302L-L	stuk	large	links	60 mm	40 - 45 mm	22,5 cm	90 - 100 cm
G302L-XL	stuk	X-large	links	60 mm	40 - 45 mm	22,5 cm	100 - 110 cm
G302L-XXL	stuk	XX-large	links	60 mm	40 - 45 mm	22,5 cm	110 - 120 cm
G302L-XXXL	stuk	XXX-large	links	60 mm	40 - 45 mm	22,5 cm	120 - 130 cm
G302L-XXXXL	stuk	XXXX-large	links	60 mm	40 - 45 mm	22,5 cm	130 - 140 cm
G303R-S	stuk	small	rechts	72 mm	50 - 57 mm	22,5 cm	70 - 80 cm
G303R-M	stuk	medium	rechts	72 mm	50 - 57 mm	22,5 cm	80 - 90 cm
G303R-L	stuk	large	rechts	72 mm	50 - 57 mm	22,5 cm	90 - 100 cm
G303R-XL	stuk	X-large	rechts	72 mm	50 - 57 mm	22,5 cm	100 - 110 cm
G303R-XXL	stuk	XX-large	rechts	72 mm	50 - 57 mm	22,5 cm	110 - 120 cm
G303R-XXXL	stuk	XXX-large	rechts	72 mm	50 - 57 mm	22,5 cm	120 - 130 cm
G303R-XXXXL	stuk	XXXX-large	rechts	72 mm	50 - 57 mm	22,5 cm	130 - 140 cm
G303L-S	stuk	small	links	72 mm	50 - 57 mm	22,5 cm	70 - 80 cm
G303L-M	stuk	medium	links	72 mm	50 - 57 mm	22,5 cm	80 - 90 cm
G303L-L	stuk	large	links	72 mm	50 - 57 mm	22,5 cm	90 - 100 cm
G303L-XL	stuk	X-large	links	72 mm	50 - 57 mm	22,5 cm	100 - 110 cm
G303L-XXL	stuk	XX-large	links	72 mm	50 - 57 mm	22,5 cm	110 - 120 cm
G303L-XXXL	stuk	XXX-large	links	72 mm	50 - 57 mm	22,5 cm	120 - 130 cm
G303L-XXXXL	stuk	XXXX-large	links	72 mm	50 - 57 mm	22,5 cm	130 - 140 cm
G313R-S	stuk	small	rechts	85 mm	60 - 70 mm	22,5 cm	70 - 80 cm
G313R-M	stuk	medium	rechts	85 mm	60 - 70 mm	22,5 cm	80 - 90 cm
G313R-L	stuk	large	rechts	85 mm	60 - 70 mm	22,5 cm	90 - 100 cm
G313R-XL	stuk	X-large	rechts	85 mm	60 - 70 mm	22,5 cm	100 - 110 cm
G313R-XXL	stuk	XX-large	rechts	85 mm	60 - 70 mm	22,5 cm	110 - 120 cm
G313R-XXXL	stuk	XXX-large	rechts	85 mm	60 - 70 mm	22,5 cm	120 - 130 cm
G313R-XXXXL	stuk	XXXX-large	rechts	85 mm	60 - 70 mm	22,5 cm	130 - 140 cm
G313L-S	stuk	small	links	85 mm	60 - 70 mm	22,5 cm	70 - 80 cm
G313L-M	stuk	medium	links	85 mm	60 - 70 mm	22,5 cm	80 - 90 cm
G313L-L	stuk	large	links	85 mm	60 - 70 mm	22,5 cm	90 - 100 cm
G313L-XL	stuk	X-large	links	85 mm	60 - 70 mm	22,5 cm	100 - 110 cm
G313L-XXL	stuk	XX-large	links	85 mm	60 - 70 mm	22,5 cm	110 - 120 cm
G313L-XXXL	stuk	XXX-large	links	85 mm	60 - 70 mm	22,5 cm	120 - 130 cm
G313L-XXXXL	stuk	XXXX-large	links	85 mm	60 - 70 mm	22,5 cm	130 - 140 cm



Stomacare - Standaard bandages (halffabricaat)

Beoogd gebruik: postoperatief ter ondersteuning van de buikwand en preventief tegen prolapsvorming-/hernia. Toepassing: maatwerk opening en positionering.

Eigenschappen / Kenmerken

- Individuele positionering en stoma-opening naar maat mogelijk indien gewenst

Productfuncties

- Compenseren van te geringe spierwerking
- Stoma-opvangzakje op de juiste plaats houden

Artikel-/maattabel Stomacare standaard bandages (halffabricaat modellen) 10 cm (kleur wit)

Art. nr.	Eenheid	Maat	Stoma zijde	Stoma opening	Aanbevolen flensgrootte	Hoogte	Buikomvang
304-S	stuk	small	universeel	Positie, vorm en grootte kunnen individueel worden bepaald.	*	10 cm	70 - 80 cm
304-M	stuk	medium	universeel			10 cm	80 - 90 cm
304-L	stuk	large	universeel			10 cm	90 - 100 cm
304-XL	stuk	X-large	universeel			10 cm	100 - 110 cm
304-XXL	stuk	XX-large	universeel			10 cm	110 - 120 cm
304-XXXL	stuk	XXX-large	universeel			10 cm	120 - 130 cm
304-XXXXL	stuk	XXXX-large	universeel			10 cm	130 - 140 cm

Artikel-/maattabel Stomacare standaard bandages (halffabricaat modellen) 15 cm (kleur wit)

Art. nr.	Eenheid	Maat	Stoma zijde	Stoma opening	Aanbevolen flensgrootte	Hoogte	Buikomvang
305-S	stuk	small	universeel	Positie, vorm en grootte kunnen individueel worden bepaald.	*	15 cm	70 - 80 cm
305-M	stuk	medium	universeel			15 cm	80 - 90 cm
305-L	stuk	large	universeel			15 cm	90 - 100 cm
305-XL	stuk	X-large	universeel			15 cm	100 - 110 cm
305-XXL	stuk	XX-large	universeel			15 cm	110 - 120 cm
305-XXXL	stuk	XXX-large	universeel			15 cm	120 - 130 cm
305-XXXXL	stuk	XXXX-large	universeel			15 cm	130 - 140 cm

Artikel-/maattabel Stomacare standaard bandages (halffabricaat modellen) 22,5 cm (kleur wit)

Art. nr.	Eenheid	Maat	Stoma zijde	Stoma opening	Aanbevolen flensgrootte	Hoogte	Buikomvang
301R-S	stuk	small	rechts	Positie, vorm en grootte kunnen individueel worden bepaald.	*	22,5 cm	70 - 80 cm
301R-M	stuk	medium	rechts			22,5 cm	80 - 90 cm
301R-L	stuk	large	rechts			22,5 cm	90 - 100 cm
301R-XL	stuk	X-large	rechts			22,5 cm	100 - 110 cm
301R-XXL	stuk	XX-large	rechts			22,5 cm	110 - 120 cm
301R-XXXL	stuk	XXX-large	rechts			22,5 cm	120 - 130 cm
301R-XXXXL	stuk	XXXX-large	rechts			22,5 cm	130 - 140 cm
301L-S	stuk	small	links			22,5 cm	70 - 80 cm
301L-M	stuk	medium	links	22,5 cm	80 - 90 cm		
301L-L	stuk	large	links	22,5 cm	90 - 100 cm		
301L-XL	stuk	X-large	links	22,5 cm	100 - 110 cm		
301L-XXL	stuk	XX-large	links	22,5 cm	110 - 120 cm		
301L-XXXL	stuk	XXX-large	links	22,5 cm	120 - 130 cm		
301L-XXXXL	stuk	XXXX-large	links	22,5 cm	130 - 140 cm		

Artikel/maattabel Stomacare standaard bandages (halffabricaat modellen) 10 cm (kleur beige)

Art. nr.	Eenheid	Maat	Stoma zijde	Stoma opening	Aanbevolen flensgrootte	Hoogte	Buikomvang
B304-S	stuk	small	universeel	Positie, vorm en grootte kunnen individueel worden bepaald.	*	10 cm	70 - 80 cm
B304-M	stuk	medium	universeel			10 cm	80 - 90 cm
B304-L	stuk	large	universeel			10 cm	90 - 100 cm
B304-XL	stuk	X-large	universeel			10 cm	100 - 110 cm
B304-XXL	stuk	XX-large	universeel			10 cm	110 - 120 cm
B304-XXXL	stuk	XXX-large	universeel			10 cm	120 - 130 cm
B304-XXXXL	stuk	XXXX-large	universeel			10 cm	130 - 140 cm

Artikel/maattabel Stomacare standaard bandages (halffabricaat modellen) 15 cm (kleur beige)

Art. nr.	Eenheid	Maat	Stoma zijde	Stoma opening	Aanbevolen flensgrootte	Hoogte	Buikomvang
B305-S	stuk	small	universeel	Positie, vorm en grootte kunnen individueel worden bepaald.	*	15 cm	70 - 80 cm
B305-M	stuk	medium	universeel			15 cm	80 - 90 cm
B305-L	stuk	large	universeel			15 cm	90 - 100 cm
B305-XL	stuk	X-large	universeel			15 cm	100 - 110 cm
B305-XXL	stuk	XX-large	universeel			15 cm	110 - 120 cm
B305-XXXL	stuk	XXX-large	universeel			15 cm	120 - 130 cm
B305-XXXXL	stuk	XXXX-large	universeel			15 cm	130 - 140 cm

Artikel/maattabel Stomacare standaard bandages (halffabricaat modellen) 22,5 cm (kleur beige)

Art. nr.	Eenheid	Maat	Stoma zijde	Stoma opening	Aanbevolen flensgrootte	Hoogte	Buikomvang
B301R-S	stuk	small	rechts	Positie, vorm en grootte kunnen individueel worden bepaald.	*	22,5 cm	70 - 80 cm
B301R-M	stuk	medium	rechts			22,5 cm	80 - 90 cm
B301R-L	stuk	large	rechts			22,5 cm	90 - 100 cm
B301R-XL	stuk	X-large	rechts			22,5 cm	100 - 110 cm
B301R-XXL	stuk	XX-large	rechts			22,5 cm	110 - 120 cm
B301R-XXXL	stuk	XXX-large	rechts			22,5 cm	120 - 130 cm
B301R-XXXXL	stuk	XXXX-large	rechts			22,5 cm	130 - 140 cm
B301L-S	stuk	small	links			22,5 cm	70 - 80 cm
B301L-M	stuk	medium	links			22,5 cm	80 - 90 cm
B301L-L	stuk	large	links			22,5 cm	90 - 100 cm
B301L-XL	stuk	X-large	links			22,5 cm	100 - 110 cm
B301L-XXL	stuk	XX-large	links			22,5 cm	110 - 120 cm
B301L-XXXL	stuk	XXX-large	links			22,5 cm	120 - 130 cm
B301L-XXXXL	stuk	XXXX-large	links			22,5 cm	130 - 140 cm

Artikel/maattabel Stomacare standaard bandages (halffabricaat modellen) 10 cm (kleur zwart)

Art. nr.	Eenheid	Maat	Stoma zijde	Stoma opening	Aanbevolen flensgrootte	Hoogte	Buikomvang
G304-S	stuk	small	universeel	Positie, vorm en grootte kunnen individueel worden bepaald.	*	10 cm	70 - 80 cm
G304-M	stuk	medium	universeel			10 cm	80 - 90 cm
G304-L	stuk	large	universeel			10 cm	90 - 100 cm
G304-XL	stuk	X-large	universeel			10 cm	100 - 110 cm
G304-XXL	stuk	XX-large	universeel			10 cm	110 - 120 cm
G304-XXXL	stuk	XXX-large	universeel			10 cm	120 - 130 cm
G304-XXXXL	stuk	XXXX-large	universeel			10 cm	130 - 140 cm

Artikel/maattabel Stomacare standaard bandages (halffabricaat modellen) 15 cm (kleur zwart)

Art. nr.	Eenheid	Maat	Stoma zijde	Stoma opening	Aanbevolen flensgrootte	Hoogte	Buikomvang
G305-S	stuk	small	universeel	Positie, vorm en grootte kunnen individueel worden bepaald.	*	15 cm	70 - 80 cm
G305-M	stuk	medium	universeel			15 cm	80 - 90 cm
G305-L	stuk	large	universeel			15 cm	90 - 100 cm
G305-XL	stuk	X-large	universeel			15 cm	100 - 110 cm
G305-XXL	stuk	XX-large	universeel			15 cm	110 - 120 cm
G305-XXXL	stuk	XXX-large	universeel			15 cm	120 - 130 cm
G305-XXXXL	stuk	XXXX-large	universeel			15 cm	130 - 140 cm

Artikel/maattabel Stomacare standaard bandages (halffabricaat modellen) 22,5 cm (kleur zwart)

Art. nr.	Eenheid	Maat	Stoma zijde	Stoma opening	Aanbevolen flensgrootte	Hoogte	Buikomvang
G301R-S	stuk	small	rechts	Positie, vorm en grootte kunnen individueel worden bepaald.	*	22,5 cm	70 - 80 cm
G301R-M	stuk	medium	rechts			22,5 cm	80 - 90 cm
G301R-L	stuk	large	rechts			22,5 cm	90 - 100 cm
G301R-XL	stuk	X-large	rechts			22,5 cm	100 - 110 cm
G301R-XXL	stuk	XX-large	rechts			22,5 cm	110 - 120 cm
G301R-XXXL	stuk	XXX-large	rechts			22,5 cm	120 - 130 cm
G301R-XXXXL	stuk	XXXX-large	rechts			22,5 cm	130 - 140 cm
G301L-S	stuk	small	links			22,5 cm	70 - 80 cm
G301L-M	stuk	medium	links			22,5 cm	80 - 90 cm
G301L-L	stuk	large	links			22,5 cm	90 - 100 cm
G301L-XL	stuk	X-large	links			22,5 cm	100 - 110 cm
G301L-XXL	stuk	XX-large	links			22,5 cm	110 - 120 cm
G301L-XXXL	stuk	XXX-large	links			22,5 cm	120 - 130 cm
G301L-XXXXL	stuk	XXXX-large	links			22,5 cm	130 - 140 cm

Passende flensmaten:

stoma opening (SO) Ø 60 mm: mogelijke flensmaat 40 - 45 mm;

stoma opening (SO) Ø 72 mm: mogelijke flensmaat 50 - 57 mm;

stoma opening (SO) Ø 85 mm: mogelijke flensmaat 60 - 70 mm.



Stomacare - EasyOpener bandages

Beoogd gebruik: postoperatief ter ondersteuning van de buikwand en preventief tegen prolapsvorming-/hernia. Toepassing: extra sluiting voor nog meer comfort.

Eigenschappen / Kenmerken

- Eenvoudig te openen voor het wisselen van het stomazakje
- Geïntegreerde stabilisatiebaleinen voor een optimale pasvorm

Productfuncties

- Compenseren van te geringe spierwerking
- Stoma-opvangzakje op de juiste plaats houden

Artikel-/maattabel Stomacare EasyOpener bandages 15 cm (kleur wit)

Art. nr.	Eenheid	Maat	Stoma zijde	Stoma opening	Aanbevolen flensgrootte	Hoogte	Buikomvang
306EOR-S	stuk	small	rechts	60 mm	40 - 45 mm	15 cm	70 - 80 cm
306EOR-M	stuk	medium	rechts	60 mm	40 - 45 mm	15 cm	80 - 90 cm
306EOR-L	stuk	large	rechts	60 mm	40 - 45 mm	15 cm	90 - 100 cm
306EOR-XL	stuk	X-large	rechts	60 mm	40 - 45 mm	15 cm	100 - 110 cm
306EOR-XXL	stuk	XX-large	rechts	60 mm	40 - 45 mm	15 cm	110 - 120 cm
306EOR-XXXL	stuk	XXX-large	rechts	60 mm	40 - 45 mm	15 cm	120 - 130 cm
306EOR-XXXXL	stuk	XXXX-large	rechts	60 mm	40 - 45 mm	15 cm	130 - 140 cm
306EOL-S	stuk	small	links	60 mm	40 - 45 mm	15 cm	70 - 80 cm
306EOL-M	stuk	medium	links	60 mm	40 - 45 mm	15 cm	80 - 90 cm
306EOL-L	stuk	large	links	60 mm	40 - 45 mm	15 cm	90 - 100 cm
306EOL-XL	stuk	X-large	links	60 mm	40 - 45 mm	15 cm	100 - 110 cm
306EOL-XXL	stuk	XX-large	links	60 mm	40 - 45 mm	15 cm	110 - 120 cm
306EOL-XXXL	stuk	XXX-large	links	60 mm	40 - 45 mm	15 cm	120 - 130 cm
306EOL-XXXXL	stuk	XXXX-large	links	60 mm	40 - 45 mm	15 cm	130 - 140 cm
307EOR-S	stuk	small	rechts	72 mm	50 - 57 mm	15 cm	70 - 80 cm
307EOR-M	stuk	medium	rechts	72 mm	50 - 57 mm	15 cm	80 - 90 cm
307EOR-L	stuk	large	rechts	72 mm	50 - 57 mm	15 cm	90 - 100 cm
307EOR-XL	stuk	X-large	rechts	72 mm	50 - 57 mm	15 cm	100 - 110 cm
307EOR-XXL	stuk	XX-large	rechts	72 mm	50 - 57 mm	15 cm	110 - 120 cm
307EOR-XXXL	stuk	XXX-large	rechts	72 mm	50 - 57 mm	15 cm	120 - 130 cm
307EOR-XXXXL	stuk	XXXX-large	rechts	72 mm	50 - 57 mm	15 cm	130 - 140 cm
307EOL-S	stuk	small	links	72 mm	50 - 57 mm	15 cm	70 - 80 cm
307EOL-M	stuk	medium	links	72 mm	50 - 57 mm	15 cm	80 - 90 cm
307EOL-L	stuk	large	links	72 mm	50 - 57 mm	15 cm	90 - 100 cm
307EOL-XL	stuk	X-large	links	72 mm	50 - 57 mm	15 cm	100 - 110 cm
307EOL-XXL	stuk	XX-large	links	72 mm	50 - 57 mm	15 cm	110 - 120 cm
307EOL-XXXL	stuk	XXX-large	links	72 mm	50 - 57 mm	15 cm	120 - 130 cm
307EOL-XXXXL	stuk	XXXX-large	links	72 mm	50 - 57 mm	15 cm	130 - 140 cm
312EOR-S	stuk	large	rechts	85 mm	60 - 70 mm	15 cm	70 - 80 cm
312EOR-M	stuk	medium	rechts	85 mm	60 - 70 mm	15 cm	80 - 90 cm
312EOR-L	stuk	large	rechts	85 mm	60 - 70 mm	15 cm	90 - 100 cm
312EOR-XL	stuk	X-large	rechts	85 mm	60 - 70 mm	15 cm	100 - 110 cm
312EOR-XXL	stuk	XX-large	rechts	85 mm	60 - 70 mm	15 cm	110 - 120 cm
312EOR-XXXL	stuk	XXX-large	rechts	85 mm	60 - 70 mm	15 cm	120 - 130 cm
312EOR-XXXXL	stuk	XXXX-large	rechts	85 mm	60 - 70 mm	15 cm	130 - 140 cm
312EOL-S	stuk	large	links	85 mm	60 - 70 mm	15 cm	70 - 80 cm
312EOL-M	stuk	medium	links	85 mm	60 - 70 mm	15 cm	80 - 90 cm
312EOL-L	stuk	large	links	85 mm	60 - 70 mm	15 cm	90 - 100 cm
312EOL-XL	stuk	X-large	links	85 mm	60 - 70 mm	15 cm	100 - 110 cm
312EOL-XXL	stuk	XX-large	links	85 mm	60 - 70 mm	15 cm	110 - 120 cm
312EOL-XXXL	stuk	XXX-large	links	85 mm	60 - 70 mm	15 cm	120 - 130 cm
312EOL-XXXXL	stuk	XXXX-large	links	85 mm	60 - 70 mm	15 cm	130 - 140 cm

Passende flensmaten:

stoma opening (SO) Ø 60 mm: mogelijke flensmaat 40 - 45 mm;

stoma opening (SO) Ø 72 mm: mogelijke flensmaat 50 - 57 mm;

stoma opening (SO) Ø 85 mm: mogelijke flensmaat 60 - 70 mm.



Artikel/maattabel Stomacare EasyOpener bandages 15 cm (kleur beige)

Art. nr.	Eenheid	Maat	Stoma zijde	Stoma opening	Aanbevolen flensgrootte	Hoogte	Buikomvang
B306EOR-S	stuk	small	rechts	60 mm	40 - 45 mm	15 cm	70 - 80 cm
B306EOR-M	stuk	medium	rechts	60 mm	40 - 45 mm	15 cm	80 - 90 cm
B306EOR-L	stuk	large	rechts	60 mm	40 - 45 mm	15 cm	90 - 100 cm
B306EOR-XL	stuk	X-large	rechts	60 mm	40 - 45 mm	15 cm	100 - 110 cm
B306EOR-XXL	stuk	XX-large	rechts	60 mm	40 - 45 mm	15 cm	110 - 120 cm
B306EOR-XXXL	stuk	XXX-large	rechts	60 mm	40 - 45 mm	15 cm	120 - 130 cm
B306EOR-XXXXL	stuk	XXXX-large	rechts	60 mm	40 - 45 mm	15 cm	130 - 140 cm
B306EOL-S	stuk	small	links	60 mm	40 - 45 mm	15 cm	70 - 80 cm
B306EOL-M	stuk	medium	links	60 mm	40 - 45 mm	15 cm	80 - 90 cm
B306EOL-L	stuk	large	links	60 mm	40 - 45 mm	15 cm	90 - 100 cm
B306EOL-XL	stuk	X-large	links	60 mm	40 - 45 mm	15 cm	100 - 110 cm
B306EOL-XXL	stuk	XX-large	links	60 mm	40 - 45 mm	15 cm	110 - 120 cm
B306EOL-XXXL	stuk	XXX-large	links	60 mm	40 - 45 mm	15 cm	120 - 130 cm
B306EOL-XXXXL	stuk	XXXX-large	links	60 mm	40 - 45 mm	15 cm	130 - 140 cm
B307EOR-S	stuk	small	rechts	72 mm	50 - 57 mm	15 cm	70 - 80 cm
B307EOR-M	stuk	medium	rechts	72 mm	50 - 57 mm	15 cm	80 - 90 cm
B307EOR-L	stuk	large	rechts	72 mm	50 - 57 mm	15 cm	90 - 100 cm
B307EOR-XL	stuk	X-large	rechts	72 mm	50 - 57 mm	15 cm	100 - 110 cm
B307EOR-XXL	stuk	XX-large	rechts	72 mm	50 - 57 mm	15 cm	110 - 120 cm
B307EOR-XXXL	stuk	XXX-large	rechts	72 mm	50 - 57 mm	15 cm	120 - 130 cm
B307EOR-XXXXL	stuk	XXXX-large	rechts	72 mm	50 - 57 mm	15 cm	130 - 140 cm
B307EOL-S	stuk	small	links	72 mm	50 - 57 mm	15 cm	70 - 80 cm
B307EOL-M	stuk	medium	links	72 mm	50 - 57 mm	15 cm	80 - 90 cm
B307EOL-L	stuk	large	links	72 mm	50 - 57 mm	15 cm	90 - 100 cm
B307EOL-XL	stuk	X-large	links	72 mm	50 - 57 mm	15 cm	100 - 110 cm
B307EOL-XXL	stuk	XX-large	links	72 mm	50 - 57 mm	15 cm	110 - 120 cm
B307EOL-XXXL	stuk	XXX-large	links	72 mm	50 - 57 mm	15 cm	120 - 130 cm
B307EOL-XXXXL	stuk	XXXX-large	links	72 mm	50 - 57 mm	15 cm	130 - 140 cm
B312EOR-S	stuk	small	rechts	85 mm	60 - 70 mm	15 cm	70 - 80 cm
B312EOR-M	stuk	medium	rechts	85 mm	60 - 70 mm	15 cm	80 - 90 cm
B312EOR-L	stuk	large	rechts	85 mm	60 - 70 mm	15 cm	90 - 100 cm
B312EOR-XL	stuk	X-large	rechts	85 mm	60 - 70 mm	15 cm	100 - 110 cm
B312EOR-XXL	stuk	XX-large	rechts	85 mm	60 - 70 mm	15 cm	110 - 120 cm
B312EOR-XXXL	stuk	XXX-large	rechts	85 mm	60 - 70 mm	15 cm	120 - 130 cm
B312EOR-XXXXL	stuk	XXXX-large	rechts	85 mm	60 - 70 mm	15 cm	130 - 140 cm
B312EOL-S	stuk	small	links	85 mm	60 - 70 mm	15 cm	70 - 80 cm
B312EOL-M	stuk	medium	links	85 mm	60 - 70 mm	15 cm	80 - 90 cm
B312EOL-L	stuk	large	links	85 mm	60 - 70 mm	15 cm	90 - 100 cm
B312EOL-XL	stuk	X-large	links	85 mm	60 - 70 mm	15 cm	100 - 110 cm
B312EOL-XXL	stuk	XX-large	links	85 mm	60 - 70 mm	15 cm	110 - 120 cm
B312EOL-XXXL	stuk	XXX-large	links	85 mm	60 - 70 mm	15 cm	120 - 130 cm
B312EOL-XXXXL	stuk	XXXX-large	links	85 mm	60 - 70 mm	15 cm	130 - 140 cm

Artikel/maattabel Stomacare EasyOpener bandages 15 cm (kleur zwart)

Art. nr.	Einheid	Maat	Stoma zijde	Stoma opening	Aanbevolen flensgrootte	Hoogte	Buikomvang
G306EOR-S	stuk	small	rechts	60 mm	40 - 45 mm	15 cm	70 - 80 cm
G306EOR-M	stuk	medium	rechts	60 mm	40 - 45 mm	15 cm	80 - 90 cm
G306EOR-L	stuk	large	rechts	60 mm	40 - 45 mm	15 cm	90 - 100 cm
G306EOR-XL	stuk	X-large	rechts	60 mm	40 - 45 mm	15 cm	100 - 110 cm
G306EOR-XXL	stuk	XX-large	rechts	60 mm	40 - 45 mm	15 cm	110 - 120 cm
G306EOR-XXXL	stuk	XXX-large	rechts	60 mm	40 - 45 mm	15 cm	120 - 130 cm
G306EOR-XXXXL	stuk	XXXX-large	rechts	60 mm	40 - 45 mm	15 cm	130 - 140 cm
G306EOL-S	stuk	small	links	60 mm	40 - 45 mm	15 cm	70 - 80 cm
G306EOL-M	stuk	medium	links	60 mm	40 - 45 mm	15 cm	80 - 90 cm
G306EOL-L	stuk	large	links	60 mm	40 - 45 mm	15 cm	90 - 100 cm
G306EOL-XL	stuk	X-large	links	60 mm	40 - 45 mm	15 cm	100 - 110 cm
G306EOL-XXL	stuk	XX-large	links	60 mm	40 - 45 mm	15 cm	110 - 120 cm
G306EOL-XXXL	stuk	XXX-large	links	60 mm	40 - 45 mm	15 cm	120 - 130 cm
G306EOL-XXXXL	stuk	XXXX-large	links	60 mm	40 - 45 mm	15 cm	130 - 140 cm
G307EOR-S	stuk	small	rechts	72 mm	50 - 57 mm	15 cm	70 - 80 cm
G307EOR-M	stuk	medium	rechts	72 mm	50 - 57 mm	15 cm	80 - 90 cm
G307EOR-L	stuk	large	rechts	72 mm	50 - 57 mm	15 cm	90 - 100 cm
G307EOR-XL	stuk	X-large	rechts	72 mm	50 - 57 mm	15 cm	100 - 110 cm
G307EOR-XXL	stuk	XX-large	rechts	72 mm	50 - 57 mm	15 cm	110 - 120 cm
G307EOR-XXXL	stuk	XXX-large	rechts	72 mm	50 - 57 mm	15 cm	120 - 130 cm
G307EOR-XXXXL	stuk	XXXX-large	rechts	72 mm	50 - 57 mm	15 cm	130 - 140 cm
G307EOL-S	stuk	small	links	72 mm	50 - 57 mm	15 cm	70 - 80 cm
G307EOL-M	stuk	medium	links	72 mm	50 - 57 mm	15 cm	80 - 90 cm
G307EOL-L	stuk	large	links	72 mm	50 - 57 mm	15 cm	90 - 100 cm
G307EOL-XL	stuk	X-large	links	72 mm	50 - 57 mm	15 cm	100 - 110 cm
G307EOL-XXL	stuk	XX-large	links	72 mm	50 - 57 mm	15 cm	110 - 120 cm
G307EOL-XXXL	stuk	XXX-large	links	72 mm	50 - 57 mm	15 cm	120 - 130 cm
G307EOL-XXXXL	stuk	XXXX-large	links	72 mm	50 - 57 mm	15 cm	130 - 140 cm
G312EOR-S	stuk	small	rechts	85 mm	60 - 70 mm	15 cm	70 - 80 cm
G312EOR-M	stuk	medium	rechts	85 mm	60 - 70 mm	15 cm	80 - 90 cm
G312EOR-L	stuk	large	rechts	85 mm	60 - 70 mm	15 cm	90 - 100 cm
G312EOR-XL	stuk	X-large	rechts	85 mm	60 - 70 mm	15 cm	100 - 110 cm
G312EOR-XXL	stuk	XX-large	rechts	85 mm	60 - 70 mm	15 cm	110 - 120 cm
G312EOR-XXXL	stuk	XXX-large	rechts	85 mm	60 - 70 mm	15 cm	120 - 130 cm
G312EOR-XXXXL	stuk	XXXX-large	rechts	85 mm	60 - 70 mm	15 cm	130 - 140 cm
G312EOL-S	stuk	small	links	85 mm	60 - 70 mm	15 cm	70 - 80 cm
G312EOL-M	stuk	medium	links	85 mm	60 - 70 mm	15 cm	80 - 90 cm
G312EOL-L	stuk	large	links	85 mm	60 - 70 mm	15 cm	90 - 100 cm
G312EOL-XL	stuk	X-large	links	85 mm	60 - 70 mm	15 cm	100 - 110 cm
G312EOL-XXL	stuk	XX-large	links	85 mm	60 - 70 mm	15 cm	110 - 120 cm
G312EOL-XXXL	stuk	XXX-large	links	85 mm	60 - 70 mm	15 cm	120 - 130 cm
G312EOL-XXXXL	stuk	XXXX-large	links	85 mm	60 - 70 mm	15 cm	130 - 140 cm



Stomacare - HydroActive bandage

Beoogd gebruik: de HydroActive bandage is gemaakt van een luchtdoorlatend neopreen en is speciaal als zwembandage en voor gebruik tijdens wateractiviteiten ontwikkeld.

Eigenschappen / Kenmerken

- Inzetbaar als zwembandage in zoet- en zoutwater
- Optimale pasvorm door elastisch materiaal

Productfuncties

- Fixeren van het stomazakje en beschermen van de stoma tijdens watersport activiteiten

Artikel-/maattabel Stomacare - HydroActive bandage

Art. nr.	Eenheid	Maat	Stoma zijde	Hoogte	Buikomvang	Kleur
365-S	stuk	small	universeel	11/21 cm	70 - 80 cm	Zilvergrijs
365-M	stuk	medium	universeel	11/21 cm	80 - 90 cm	Zilvergrijs
365-L	stuk	large	universeel	11/21 cm	90 - 100 cm	Zilvergrijs
365-XL	stuk	X-large	universeel	11/21 cm	100 - 110 cm	Zilvergrijs
365-XXL	stuk	XX-large	universeel	11/21 cm	110 - 120 cm	Zilvergrijs
365-XXXL	stuk	XXX-large	universeel	11/21 cm	120 - 130 cm	Zilvergrijs
365-XXXXL	stuk	XXXX-large	universeel	11/21 cm	130 - 140 cm	Zilvergrijs



Baskocare 310 - buikbandage

Beoogd gebruik: comfortabele, plooivrije elastische bandage wordt als ondersteuning bij breuken of letsels aan de ribben ingezet.

Eigenschappen / Kenmerken

- Geïntegreerde klittenbandstrook voor bevestiging van (optionele) pelotte
- Frontale klittenbandsluiting

Productfuncties

- Compenseren van te geringe spierwerking

Artikel-/maattabel Baskocare 310 - buikbandage

Art. nr.	Eenheid	Maat	Frontale hoogte	Dorsale hoogte	Heupomvang
310-S	stuk	small	20 cm	23 cm	75 - 85 cm
310-M	stuk	medium	20 cm	23 cm	85 - 95 cm
310-L	stuk	large	20 cm	23 cm	95 - 105 cm
310-XL	stuk	X-large	20 cm	23 cm	105 - 115 cm



Baskocare 314 - elastische ribfractuur bandage

Beoogd gebruik: comfortabele, plooiervrije elastische bandage wordt als ondersteuning bij breuken of letsels aan de ribben ingezet.

Eigenschappen / Kenmerken

- Optimale pasvorm
- Plooiervrije pasvorm
- Materiaal: latexvrij
- Kleur: wit

Productfuncties

- Verminderen en/of herverdelen van belasting

Artikel-/maattabel Baskocare 314 - elastische ribfractuur bandage

Art. nr.	Eenheid	Frontale hoogte	Dorsale hoogte	Heupomvang
314	stuk	15 cm	15 cm	60 - 115 cm



Baskocare 315 - postoperatieve bandage

Beoogd gebruik: postoperatief ter ondersteuning van de buikwand en preventief tegen prolapsvorming-/hernia. Toepassing: bij lichte lichamelijke activiteiten.

Eigenschappen / Kenmerken

- Frontale klittenbandsluiting
- Optimale en plooiervrije pasvorm
- Hoog draagcomfort, ook voor corpulente personen

Productfuncties

- Compenseren van te geringe spierwerking

Artikel-/maattabel Baskocare 315 - postoperatieve bandage

Art. nr.	Eenheid	Maat	Hoogte	Buikomvang
315	stuk	small	23 cm	70 - 100 cm
315-M	stuk	medium	23 cm	100 - 130 cm
315-L	stuk	large	23 cm	130 - 160 cm



Move+ PRS606 - rugbandage

Beoogd gebruik: de uiterst comfortabele Move+ PRS606 rugbandage wordt zowel bij conservatieve als ook postoperatieve stabilisatie van het lumbosacrale deel ingezet.

Eigenschappen / Kenmerken

- Elastische bandage met klittenbandsluiting aan de voorzijde
- Voorzien van 2 kunststof baleinen voor stabiliteit in het lumbale gebied

Productfuncties

- Compenseren van te geringe spierwerking

Artikel-/maattabel Move+ PRS606 - rugbandage

Art. nr.	Eenheid	Maat	Frontale hoogte	Dorsale hoogte	Buikomvang
PRS606-S	stuk	small	24 cm	24 cm	75 - 95 cm
PRS606-M	stuk	medium	24 cm	24 cm	95 - 115 cm
PRS606-L	stuk	large	24 cm	24 cm	115 - 130 cm
PRS606-XL	stuk	X-large	24 cm	24 cm	130 - 140 cm



MyPRIM Kids - lumbosacrale rugbandage

Beoogd gebruik: de MyPrim Kids rugbandage wordt zowel bij conservatieve als ook postoperatieve stabilisatie van het lumbosacrale gebied ingezet bij kinderen van 2 tot 12 jaar.

Eigenschappen / Kenmerken

- MyPrim Kids zijn gemaakt met een naadloze productietechnologie
- 2 dorsale stalen baleinen
- Elastische spanbanden

Productfuncties

- Stabiliseren van de wervelkolom en ontlasten van de ruggengraat

Artikel-/maattabel MyPRIM Kids - lumbosacrale rugbandage

Art. nr.	Eenheid	Frontale hoogte	Dorsale hoogte	Taille omvang
MPK600-1	stuk	12 cm	16 cm	50 - 60 cm
MPK600-2	stuk	13 cm	19 cm	60 - 70 cm



Move+ PRS607 - rugbandage

Beoogd gebruik: de uiterst comfortabele Move+ PRS607 rugbandage wordt zowel bij conservatieve als ook postoperatieve stabilisatie van het lumbale deel ingezet.

Eigenschappen / Kenmerken

- Elastische bandage met instelbare circulaire compressie
- Gemaakt van compact, elastisch textiel

Productfuncties

- Stabiliseert en ontlast de wervelkolom

Artikel-/maattabel Move+ PRS607 - rugbandage

Art. nr.	Eenheid	Maat	Frontale hoogte	Dorsale hoogte	Heupomvang
PRS607-S	stuk	small	14 cm	24 cm	70 - 90 cm
PRS607-M	stuk	medium	14 cm	24 cm	90 - 120 cm
PRS607-L	stuk	large	14 cm	24 cm	120 - 140 cm



Mammy PRS615G - zwangerschapsrugbandage

Beoogd gebruik: deze comfortabele en anatomisch gevormde bandage kan tijdens de verschillende fasen van de zwangerschap ingezet worden.

Eigenschappen / Kenmerken

- 2 lumbale baleinen die de wervelkolom ondersteunen, de houding verbeteren en rugpijn verlichten

Productfuncties

- Ondersteuning van buik en bekken

Artikel-/maattabel Mammy PRS615G - zwangerschapsrugbandage

Art. nr.	Eenheid	Maat	Frontale hoogte	Dorsale hoogte	Bekkenomvang
PRS615G-OS	stuk	universeel	7 cm	13 cm	90 - 115 cm



Selection - rugbandagen

Beoogd gebruik: worden conservatief als ook postoperatief ter stabilisatie bij lumbosacrale aandoeningen ingezet.

Eigenschappen / Kenmerken

- Twee geïntegreerde kunststof baleinen in het rugdeel
- Geïntegreerde kunststof pelotte
- Ventilierend

Productfuncties

- Selection rugbandagen wordt ingezet bij lichte rugpijn en zwakte, maar kan ook gebruikt worden om de wervelkolom te ondersteunen bij het tillen van zware lasten.

Artikel-/maattabel Selection LOW - rugbandage

Art. nr.	Eenheid	Maat	Frontale hoogte	Dorsale hoogte	Bekkenomvang
35400-XS	stuk	X-small	12 cm	19 cm	75 - 85 cm
35400-S	stuk	small	12 cm	19 cm	85 - 95 cm
35400-M	stuk	medium	12 cm	19 cm	95 - 105 cm
35400-L	stuk	large	12 cm	19 cm	105 - 115 cm
35400-XL	stuk	X-large	12 cm	19 cm	115 - 125 cm
35400-XXL	stuk	XX-large	12 cm	19 cm	125 - 140 cm

Artikel-/maattabel Selection REGULAR - rugbandage

Art. nr.	Eenheid	Maat	Frontale hoogte	Dorsale hoogte	Bekkenomvang
35401-XS	stuk	X-small	16 cm	23 cm	75 - 85 cm
35401-S	stuk	small	16 cm	23 cm	85 - 95 cm
35401-M	stuk	medium	16 cm	23 cm	95 - 105 cm
35401-L	stuk	large	16 cm	23 cm	105 - 115 cm
35401-XL	stuk	X-large	16 cm	23 cm	115 - 125 cm
35401-XXL	stuk	XX-large	16 cm	23 cm	125 - 140 cm
35401-XXXL	stuk	XXX-large	16 cm	23 cm	140 - 160 cm

Artikel-/maattabel Selection WIDE - rugbandage

Art. nr.	Eenheid	Maat	Frontale hoogte	Dorsale hoogte	Bekkenomvang
35402-S	stuk	small	25 cm	31,5 cm	85 - 95 cm
35402-M	stuk	medium	25 cm	31,5 cm	95 - 105 cm
35402-L	stuk	large	25 cm	31,5 cm	105 - 115 cm
35402-XL	stuk	X-large	25 cm	31,5 cm	115 - 125 cm
35402-XXL	stuk	XX-large	25 cm	31,5 cm	125 - 140 cm
35402-XXXL	stuk	XXX-large	25 cm	31,5 cm	140 - 160 cm



Baskocare 900 - bekkenbandage

Beoogd gebruik: de Baskocare 900 bekkenbandage wordt ingezet bij de behandeling van aandoeningen aan het bekken en het lumbosacrale deel van de rug.

Eigenschappen / Kenmerken

- Voorzien van geïntegreerde versterkingsringen
- Levering inclusief een lumbosacrale pelotte (P319) en een waszakje

Productfuncties

- Verminderen en/of herverdelen van belasting

Artikel-/maattabel Baskocare 900 - bekkenbandage

Art. nr.	Eenheid	Maat	Frontale hoogte	Dorsale hoogte	Heupomvang
900-S	stuk	small	11,5 cm	27 cm	85 - 95 cm
900-M	stuk	medium	11,5 cm	27 cm	95 - 105 cm
900-L	stuk	large	11,5 cm	27 cm	105 - 115 cm
900-XL	stuk	X-large	11,5 cm	27 cm	115 - 125 cm

Maatnemen: Cirkelvormig ter hoogte van de trochanter.



Gold 232BA-/234BA - lumbosacrale rugbandage (met pelotte)

Beoogd gebruik: deze Gold semi-rigide rugbandagen van niet-elastisch, luchtdoorlatend weefsel met drie lagen dat zich perfect aanpast aan de vorm van de patiënt worden ingezet voor conservatieve en postoperatieve stabilisatie in het lumbosacrale gebied.

Eigenschappen / Kenmerken

- Twee elastische banden bieden optimale ondersteuning
- Geïntegreerd rugpelotte
- Kleur: grijs/kalk

Productfuncties

- Stabiliseert en ontlast de wervelkolom

Artikel-/maattabel Gold 232BA - lumbosacrale rugbandage met pelotte

Art. nr.	Eenheid	Maat	Frontale hoogte	Dorsale hoogte	Heupomvang
232BA-S	stuk	small	17 cm	28 cm	85 - 95 cm
232BA-M	stuk	medium	17 cm	28 cm	95 - 105 cm
232BA-L	stuk	large	17 cm	28 cm	105 - 115 cm
232BA-XL	stuk	X-large	17 cm	28 cm	115 - 125 cm
232BA-XXL	stuk	XX-large	17 cm	28 cm	125 - 135 cm

Artikel-/maattabel Gold 234BA - lumbosacrale rugbandage met pelotte

Art. nr.	Eenheid	Maat	Frontale hoogte	Dorsale hoogte	Heupomvang
234BA-S	stuk	small	26 cm	28 cm	85 - 95 cm
234BA-M	stuk	medium	26 cm	28 cm	95 - 105 cm
234BA-L	stuk	large	26 cm	28 cm	105 - 115 cm
234BA-XL	stuk	X-large	26 cm	28 cm	115 - 125 cm
234BA-XXL	stuk	XX-large	26 cm	28 cm	125 - 135 cm



Gold 233BA - lumbosacrale rugbandage (met pelotte)

Beoogd gebruik: deze semi-rigide rugbandages van niet-elastisch, drielaags, ademende stof met rugpelotte worden ingezet voor conservatieve en postoperatieve stabilisatie in het lumbosacrale gebied.

Eigenschappen / Kenmerken

- Drie elastische banden bieden optimale ondersteuning
- Vingerlussen voor gemakkelijker aan- en uittrekken

Productfuncties

- Stabiliseert en ontlast de wervelkolom

Artikel-/maattabel Gold 233BA - lumbosacrale rugbandage (met pelotte)

Art. nr.	Eenheid	Maat	Frontale hoogte	Dorsale hoogte	Heupomvang
233BA-S	stuk	small	23 cm	33 cm	85 - 95 cm
233BA-M	stuk	medium	23 cm	33 cm	95 - 105 cm
233BA-L	stuk	large	23 cm	33 cm	105 - 115 cm
233BA-XL	stuk	X-large	23 cm	33 cm	115 - 125 cm
233BA-XXL	stuk	XX-large	23 cm	33 cm	125 - 135 cm



Gold PRS643G - lumbosacrale rugbandage (zonder pelotte)

Beoogd gebruik: deze semi-rigide rugbandages zonder rugpelotte van niet-elastisch, drielaags, ademende stof worden ingezet voor conservatieve en postoperatieve stabilisatie in het lumbosacrale gebied.

Eigenschappen / Kenmerken

- Vier elastische banden bieden optimale ondersteuning
- Kleur: grijs/kalk

Productfuncties

- Stabiliseert en ontlast de wervelkolom

Artikel-/maattabel Gold PRS643G lumbosacrale rugbandage (zonder pelotte)

Art. nr.	Eenheid	Maat	Frontale hoogte	Dorsale hoogte	Heupomvang
PRS643G-S	stuk	small	23 cm	35 cm	85 - 95 cm
PRS643G-L	stuk	large	23 cm	35 cm	105 - 115 cm
PRS643G-M	stuk	medium	23 cm	35 cm	95 - 105 cm
PRS643G-XL	stuk	X-large	23 cm	35 cm	115 - 125 cm
PRS643G-XXL	stuk	XX-large	23 cm	35 cm	125 - 135 cm



Gold PRS646G-/647G - dorsolumbale rugbandages (zonder pelotte)

Beoogd gebruik: de semi-rigide rugbandages van niet-elastisch, ademend weefsel met drie lagen worden ingezet om zowel het spierstelsel als de wervelkolom en de reclinatie ervan te ondersteunen.

Eigenschappen / Kenmerken

- Vier elastische banden bieden optimale ondersteuning
- Vingerlussen voor gemakkelijk aan- en uittrekken

Productfuncties

- Stabiliseert en ontlast de wervelkolom

Artikel-/maattabel Gold PRS646G dorsolumbale rugbandage (zonder pelotte)

Art. nr.	Eenheid	Maat	Frontale hoogte	Dorsale hoogte	Heupomvang
PRS646G-S	stuk	small	23 cm	51 cm	85 - 95 cm
PRS646G-M	stuk	medium	23 cm	51 cm	95 - 105 cm
PRS646G-L	stuk	large	23 cm	51 cm	105 - 115 cm
PRS646G-XL	stuk	X-large	23 cm	51 cm	115 - 125 cm
PRS646G-XXL	stuk	XX-large	23 cm	51 cm	125 - 135 cm
PRS646G-XXXL	stuk	XXX-large	23 cm	51 cm	135 - 145 cm

Artikel-/maattabel Gold PRS647G dorsolumbale rugbandage (zonder pelotte) (buikmodel)

Art. nr.	Eenheid	Maat	Frontale hoogte	Dorsale hoogte	Heupomvang
PRS647G-S	stuk	small	26 cm	51 cm	85 - 95 cm
PRS647G-M	stuk	medium	26 cm	51 cm	95 - 105 cm
PRS647G-L	stuk	large	26 cm	51 cm	105 - 115 cm
PRS647G-XL	stuk	X-large	26 cm	51 cm	115 - 125 cm
PRS647G-XXL	stuk	XX-large	26 cm	51 cm	125 - 135 cm
PRS647G-XXXL	stuk	XXX-large	26 cm	51 cm	135 - 145 cm



NAVY XTRA - rugorthese

Beoogd gebruik: de uiterst comfortabele Navy Xtra rugorthese wordt zowel bij conservatieve als ook postoperatieve stabilisatie van het lumbosacrale deel ingezet.

Eigenschappen / Kenmerken

- Rugpaneel uit thermoplastisch 3D-Lite materiaal
- Additionele spanbanden voor extra ondersteuning

Productfuncties

- Voorkomen van standsafwijking

Artikel-/maattabel NAVY XTRA rugorthese

Art. nr.	Eenheid	Maat	Frontale hoogte	Dorsale hoogte	Heupomvang
23563-XS	stuk	X-small	16 cm	28 cm	75 - 85 cm
23563-S	stuk	small	16 cm	28 cm	85 - 95 cm
23563-M	stuk	medium	16 cm	31 cm	95 - 105 cm
23563-L	stuk	large	16 cm	31 cm	105 - 115 cm
23563-XL	stuk	X-large	16 cm	31 cm	115 - 125 cm
23563-XXL	stuk	XX-large	16 cm	31 cm	125 - 135 cm



MyPRIM Kids - schouder immobilisator

Beoogd gebruik: de MyPrim Kids schouder immobilisatie orthese fixeert en extendeert de schouders dankzij de verstelbare niet-elastische banden met gespsysteem.

Eigenschappen / Kenmerken

- MyPrim Kids zijn gemaakt met een naadloze productietechnologie
- Functionele "niet-elastische" banden

Productfuncties

- Immobiliseren en recht houden van de schouders

Artikel-/maattabel MyPRIM Kids - schouder immobilisator

Art. nr.	Eenheid	Borstomvang
MPK300-1	stuk	48 - 58 cm
MPK300-2	stuk	58 - 72 cm

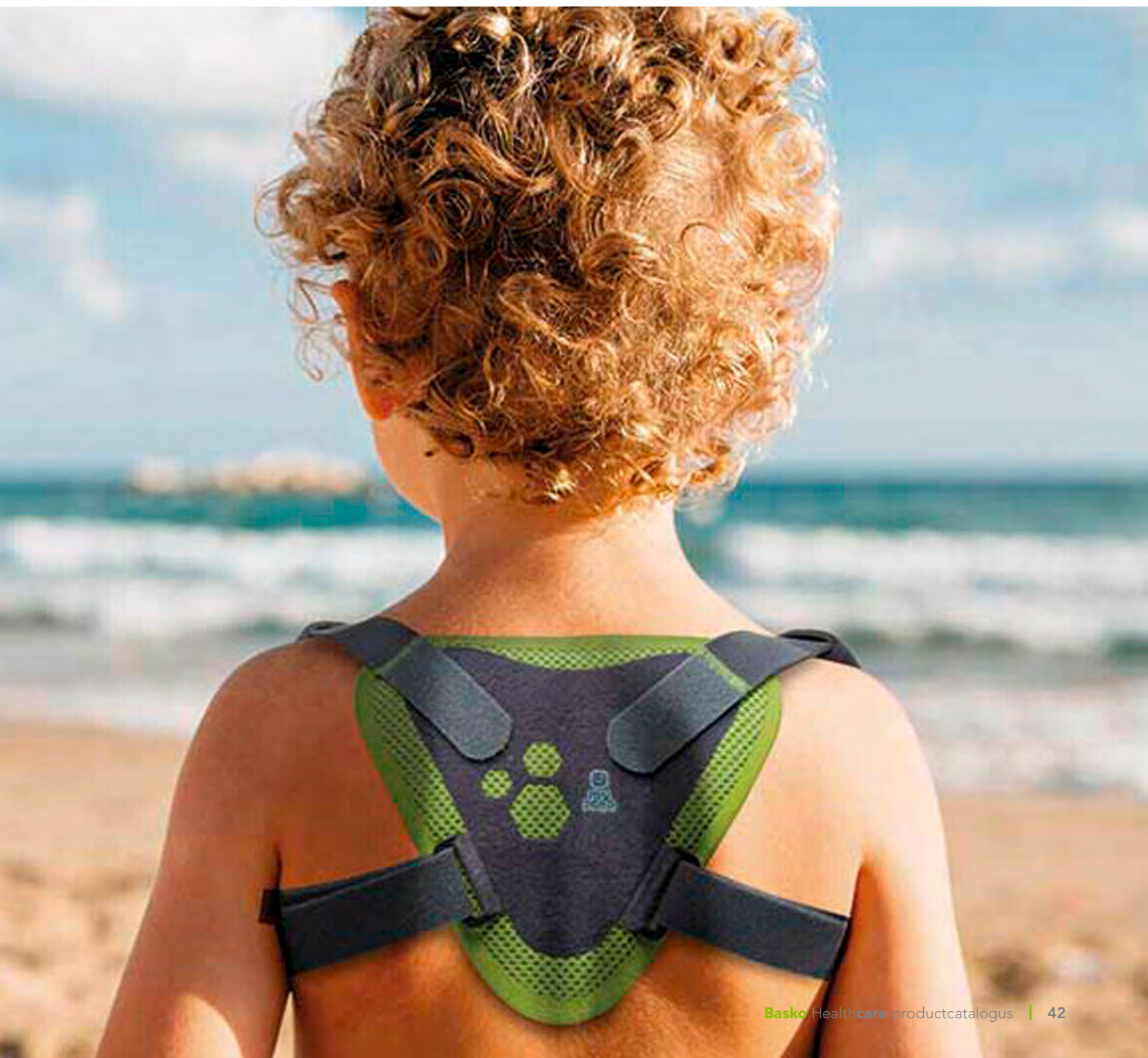



SpinAir - reclinatie orthese

Beoogd gebruik: deze reclinatie orthese wordt ingezet voor het delordoseren van de lumbale wervelkolom door het verhogen van de abdominale druk en het overbruggen van de lordose.

Eigenschappen / Kenmerken

- Lichtgewicht orthese met vormbaar spinaal frame
- Verstelbare en inkortbare banden voor individuele aanpassing

Productfuncties

- Voorkomen van standsafwijking
- Verminderen van standsafwijking
- Verminderen van bewegingsuitslag gewricht(en)

Artikel-/maattabel SpinAir - reklinationsorthese

Art. nr.	Eenheid	Maat	Hoogte	Heupomvang
736634	stuk	S1	51 - 59 cm	78 - 93 cm
736632	stuk	M1	51 - 59 cm	90 - 105 cm
736633	stuk	M2	59 - 68 cm	90 - 105 cm
736630	stuk	L2	59 - 68 cm	103 - 120 cm
736631	stuk	L3	68 - 75 cm	103 - 120 cm



Star - hyperextensie orthese (drie-punts-principe)

Beoogd gebruik: deze 3-punt hyperextensie orthesen ondersteunen de wervelkolom en hebben een reclinierend effect op de wervelkolom.

Eigenschappen / Kenmerken

- Ratelsluiting met een veiligheidssysteem aan 2 kanten
- Eenvoudig instelbare kunststof tailleband

Productfuncties

- Voorkomen van standsafwijking
- Verminderen van bewegingsuitslag gewricht(en)

Artikel-/maattabel Star hyperextensie orthese (drie-punts-principe)

Art. nr.	Eenheid	Buikomvang	Afstand Clavicula tot Symphysis
39	stuk	60 - 148 cm	41 - 58 cm

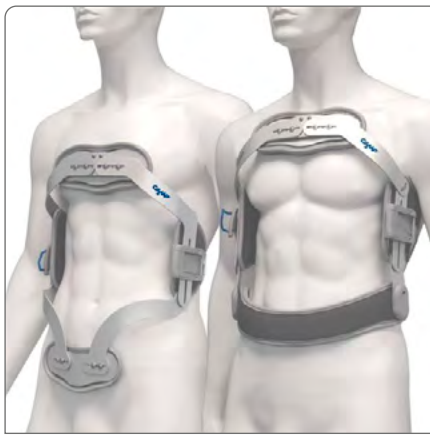

Hyperextensie orthesen (frameconstructie)

Beoogd gebruik: hyperextensie orthesen met frame constructie ondersteunen de wervelkolom en hebben een reclinerende werking.

Eigenschappen / Kenmerken

- Anatomisch gevormde instelbare ruggelotte

Productfuncties

- Voorkomen van standsafwijking
- Verminderen van bewegingsuitslag gewricht(en)

Artikel-/maattabel Hyperextensie orthese Avant (met symphysepelotte)

Art. nr.	Eenheid	Maat	Bekkenomvang	Afstand Clavicula tot Symphysis
34PA-S	stuk	small	76 - 86 cm	39 - 48 cm
34PA-M	stuk	medium	84 - 98 cm	42 - 51 cm
34PA-L	stuk	large	96 - 110 cm	45 - 52 cm
34PA-XL	stuk	X-large	106 - 120 cm	48 - 57 cm

Artikel-/maattabel Hyperextensie orthese +Avant (met variabele-/fixeerbare bekkenbeugel)

Art. nr.	Eenheid	Maat	Bekkenomvang	Afstand Clavicula tot Symphysis
35PA-S	stuk	small	76 - 86 cm	39 - 48 cm
35PA-M	stuk	medium	84 - 98 cm	42 - 51 cm
35PA-L	stuk	large	96 - 110 cm	45 - 52 cm
35PA-XL	stuk	X-large	106 - 120 cm	48 - 57 cm
35PAS-S	stuk	small	76 - 86 cm	35 - 44 cm
35PAS-M	stuk	medium	84 - 98 cm	38 - 43 cm
35PAS-L	stuk	large	96 - 110 cm	42 - 51 cm
35PAS-XL	stuk	X-large	106 - 120 cm	45 - 54 cm



Hyperextensie orthese | PRS670 Precision

Beoogd gebruik: hyperextensie orthese met frame constructie ter ondersteuning van de wervelkolom. Door het drie-punt-principe oefent de orthese een reclinerende werking uit op de wervelkolom.

Eigenschappen / Kenmerken

- Sternum pelotte met sferisch rotatiesysteem
- In hoogte en breedte traploos verstelbaar

Productfuncties

- Verminderen van bewegingsuitslag gewricht(en)
- Verminderen en/of herverdelen van belasting

Artikel-/maattabel Hyperextensie orthese | PRS670 Precision

Art. nr.	Eenheid	Bekkenomvang	Afstand Clavicula tot Symphysis
PRS670-1	stuk	76 - 115 cm	38 - 51 cm
PRS670-2	stuk	115 - 135 cm	45 - 58,5 cm

Boston Brace Systems

Management van rompstabiliteit



Behandeling van deformaties en ziekten aan de wervelkolom



Boston LITE - romporthese module

Beoogd gebruik: deze module wordt ter stabilisatie van de romp ingezet b.v. bij aandoeningen als neuromusculaire scoliose of spastische verlammingen na cerebrale parese.

Eigenschappen / Kenmerken

- Geconfectioneerd voor individuele aanpassing
- Dorsale opening

Productfuncties

- Voorkomen van standsafwijking
- Verminderen van bewegingsuitslag
- Compenseren van te geringe spierwerking

Artikel-/maattabel Boston LITE - romporthese module

Art. nr.	Eenheid	Heupomvang	Taille omvang	Borstomvang	Productie basis
SBBL-15J1	stuk	54 cm	40 cm	49 cm	-
SBBL-15J2	stuk	58 cm	42 cm	51 cm	-
SBBL-15J3	stuk	62 cm	45 cm	54 cm	-
SBBL-15J4	stuk	64 cm	47 cm	56 cm	-
SBBL-15Y1A	stuk	66 cm	51 cm	55 cm	-
SBBL-15Y1	stuk	67 cm	46 cm	56 cm	-
SBBL-15Y2	stuk	71 cm	47 cm	60 cm	-
SBBL-15Y2A	stuk	72 cm	55 cm	62 cm	-
SBBL-15Y3	stuk	75 cm	48 cm	63 cm	-
SBBL-15Y3A	stuk	78 cm	57 cm	69 cm	-
SBBL-15Y4	stuk	79 cm	51 cm	64 cm	-
SBBL-15Y4F	stuk	80 cm	57 cm	66 cm	-
BSBJL02	stuk	-	-	-	maatblad
BSBJL03	stuk	-	-	-	gipsafdruk

De taillemaat is de belangrijkste maat en dient als eerste selectiecriteria genomen te worden. Op grond van de flexibiliteit van het materiaal kan de heup- of borstomvang 2 tot 5 cm groter of kleiner zijn.



Boston Soft Body Jacket - romporthese module

Beoogd gebruik: deze orthese wordt ter stabilisatie van de romp ingezet b.v. bij spastische verlammingen na cerebrale parese.

Eigenschappen / Kenmerken

- Geconfectioneerd voor individuele aanpassing
- Levering inclusief sluiting en kunststof versterkingsstrips

Productfuncties

- Voorkomen van standsafwijking
- Verminderen van bewegingsuitslag
- Compenseren van te geringe spierwerking

Artikel-/maattabel Boston Soft Body Jacket - romporthese module

Art. nr.	Eenheid	Lordose	Heupomvang	Taille omvang	Omvang Proc. Xiphoideus	A.S.I.S.	Productie basis
7900.-1	stuk	0°	71 cm	51 cm	66 cm	-	-
7900.-1D	stuk	0°	71 cm	46 cm	58 cm	-	-
7900.-2	stuk	0°	76 cm	61 cm	71 cm	-	-
7900.-2D	stuk	0°	76 cm	51 cm	63 cm	-	-
7900.-3	stuk	0°	81 cm	71 cm	76 cm	-	-
7900.-3D	stuk	0°	81 cm	66 cm	74 cm	-	-
7900.-4	stuk	0°	86 cm	76 cm	84 cm	-	-
7900.-4D	stuk	0°	86 cm	58 cm	69 cm	-	-
7900.-5	stuk	0°	91 cm	81 cm	89 cm	-	-
7900.-5D	stuk	0°	91 cm	66 cm	76 cm	-	-
7900.-6	stuk	0°	97 cm	86 cm	94 cm	-	-
7900.-6D	stuk	0°	97 cm	74 cm	84 cm	-	-
7900.-7	stuk	0°	102 cm	91 cm	99 cm	-	-
7900.-7D	stuk	0°	102 cm	81 cm	91 cm	-	-
7900.-8	stuk	0°	109 cm	97 cm	109 cm	-	-
7900.-8D	stuk	0°	109 cm	84 cm	91 cm	-	-
7900.-9	stuk	0°	114 cm	100 cm	114 cm	-	-
7900.-9D	stuk	0°	114 cm	87 cm	94 cm	-	-
7900.-10	stuk	0°	117 cm	104 cm	117 cm	-	-
7900.-10D	stuk	0°	117 cm	96 cm	101 cm	-	-
7915.-1	stuk	15°	71 cm	51 cm	66 cm	-	-
7915.-1D	stuk	15°	71 cm	46 cm	58 cm	-	-
7915.-2	stuk	15°	76 cm	61 cm	71 cm	-	-
7915.-2D	stuk	15°	76 cm	51 cm	63 cm	-	-
7915.-3	stuk	15°	81 cm	71 cm	76 cm	-	-
7915.-3D	stuk	15°	81 cm	66 cm	74 cm	-	-
7915.-4	stuk	15°	86 cm	76 cm	84 cm	-	-
7915.-4D	stuk	15°	86 cm	58 cm	69 cm	-	-
7915.-5	stuk	15°	91 cm	81 cm	89 cm	-	-
7915.-5D	stuk	15°	91 cm	66 cm	76 cm	-	-
7915.-6	stuk	15°	97 cm	86 cm	94 cm	-	-
7915.-6D	stuk	15°	97 cm	74 cm	84 cm	-	-
7915.-7	stuk	15°	102 cm	91 cm	99 cm	-	-
7915.-7D	stuk	15°	102 cm	81 cm	91 cm	-	-
7915.-8	stuk	15°	109 cm	97 cm	109 cm	-	-
7915.-8D	stuk	15°	109 cm	84 cm	91 cm	-	-
7915.-9	stuk	15°	114 cm	100 cm	114 cm	-	-
7915.-9D	stuk	15°	114 cm	87 cm	94 cm	-	-
7915.-10	stuk	15°	117 cm	104 cm	117 cm	-	-
7915.-10D	stuk	15°	117 cm	96 cm	101 cm	-	-
7900-40.54	stuk	0°	54 cm	40 cm	49 cm	14 cm	-
7900-42.58	stuk	0°	58 cm	42 cm	51 cm	15 cm	-
7900-45.62	stuk	0°	62 cm	45 cm	54 cm	16 cm	-
7900-46.67	stuk	0°	67 cm	46 cm	56 cm	18 cm	-
7900-47.64	stuk	0°	64 cm	47 cm	56 cm	17 cm	-
7900-47.71	stuk	0°	71 cm	47 cm	60 cm	19 cm	-



Artikel/maattabel Boston Soft Body Jacket - romporthese module

Art. nr.	Eenheid	Lordose	Heupomvang	Taille omvang	Omvang Proc. Xiphoideus	A.S.I.S.	Productie basis
7900-48.75	stuk	0°	75 cm	48 cm	63 cm	20 cm	-
7900-51.66	stuk	0°	66 cm	51 cm	55 cm	17 cm	-
7900-51.79	stuk	0°	79 cm	51 cm	64 cm	23 cm	-
7900-52.82	stuk	0°	82 cm	52 cm	68 cm	24 cm	-
7900-54.86	stuk	0°	86 cm	54 cm	69 cm	25 cm	-
7900-55.72	stuk	0°	72 cm	55 cm	62 cm	20 cm	-
7900-56.84	stuk	0°	84 cm	56 cm	73 cm	24 cm	-
7900-57.78	stuk	0°	78 cm	57 cm	69 cm	21 cm	-
7900-57.80	stuk	0°	80 cm	57 cm	66 cm	22 cm	-
7900-58.82	stuk	0°	82 cm	58 cm	68 cm	23 cm	-
7900-58.88	stuk	0°	88 cm	58 cm	75 cm	25 cm	-
7900-60.86	stuk	0°	86 cm	60 cm	69 cm	24 cm	-
7900-60.92	stuk	0°	92 cm	60 cm	72 cm	26 cm	-
7900-62.94	stuk	0°	94 cm	62 cm	76 cm	27 cm	-
7900-63.84	stuk	0°	84 cm	63 cm	78 cm	23 cm	-
7900-63.92	stuk	0°	92 cm	63 cm	69 cm	25 cm	-
7900-64.88	stuk	0°	88 cm	64 cm	75 cm	24 cm	-
7900-66.96	stuk	0°	96 cm	66 cm	75 cm	25 cm	-
7900-68.92	stuk	0°	92 cm	68 cm	78 cm	25 cm	-
7900-68.97	stuk	0°	97 cm	68 cm	80 cm	27 cm	-
7900-69.86	stuk	0°	86 cm	69 cm	73 cm	24 cm	-
7900-70.94	stuk	0°	94 cm	70 cm	84 cm	26 cm	-
7900-72.90	stuk	0°	90 cm	72cm	83 cm	24 cm	-
7900-76.97	stuk	0°	97 cm	76 cm	88 cm	27 cm	-
7915-40.54	stuk	15°	54 cm	40 cm	49 cm	14 cm	-
7915-42.58	stuk	15°	58 cm	42 cm	51 cm	15 cm	-
7915-45.62	stuk	15°	62 cm	45 cm	54 cm	16 cm	-
7915-46.67	stuk	15°	67 cm	46 cm	56 cm	18 cm	-
7915-47.64	stuk	15°	64 cm	47 cm	56 cm	17 cm	-
7915-47.71	stuk	15°	71 cm	47 cm	60 cm	19 cm	-
7915-48.75	stuk	15°	75 cm	48 cm	63 cm	20 cm	-
7915-51.66	stuk	15°	66 cm	51 cm	55 cm	17 cm	-
7915-51.79	stuk	15°	79 cm	51 cm	64 cm	23 cm	-
7915-52.82	stuk	15°	82 cm	52 cm	68 cm	24 cm	-
7915-54.86	stuk	15°	86 cm	54 cm	69 cm	25 cm	-
7915-55.72	stuk	15°	72 cm	55 cm	62 cm	20 cm	-
7915-56.84	stuk	15°	84 cm	56 cm	73 cm	24 cm	-
7915-57.78	stuk	15°	78 cm	57 cm	69 cm	21 cm	-
7915-57.80	stuk	15°	80 cm	57 cm	66 cm	22 cm	-
7915-58.82	stuk	15°	82 cm	58 cm	68 cm	23 cm	-
7915-58.88	stuk	15°	88 cm	58 cm	75 cm	25 cm	-
7915-60.86	stuk	15°	86 cm	60 cm	69 cm	24 cm	-
7915-60.92	stuk	15°	92 cm	60 cm	72 cm	26 cm	-
7915-62.94	stuk	15°	94 cm	62 cm	76 cm	27 cm	-
7915-63.84	stuk	15°	84 cm	63 cm	78 cm	23 cm	-
7915-63.92	stuk	15°	92 cm	63 cm	69 cm	25 cm	-
7915-64.88	stuk	15°	88 cm	64 cm	75 cm	24 cm	-
7915-66.96	stuk	15°	96 cm	66 cm	75 cm	25 cm	-
7915-68.92	stuk	15°	92 cm	68 cm	78 cm	25 cm	-
7915-68.97	stuk	15°	97 cm	68 cm	80 cm	27 cm	-
7915-69.86	stuk	15°	86 cm	69 cm	73 cm	24 cm	-
7915-70.94	stuk	15°	94 cm	70 cm	84 cm	26 cm	-
7915-72.90	stuk	15°	90 cm	72cm	83 cm	24 cm	-
7915-76.97	stuk	15°	97 cm	76 cm	88 cm	27 cm	-
7915 SP	stuk	-	-	-	-	-	Productie op maat (pagina 177) (productiebasis: maatblad).
7915GIPS/FS	stuk	-	-	-	-	-	Productie op maat (productiebasis: gipsnegatief).
7915GIPS/RS	stuk	-	-	-	-	-	Productie op maat (productiebasis: gipsnegatief).

De taillemaat is de belangrijkste maat en dient als eerste selectie criterium genomen te worden. Op grond van de flexibiliteit van het materiaal kan de heup- of borstomvang 2 tot 5 cm groter of kleiner zijn. Productiebasis: maatblad (pagina 177).



Boston Overlap Brace - romporthese module

Beoogd gebruik: deze romporthese module wordt postoperatief en bij posttraumatische fixatie bij verschillende ziektebeelden van de rug ingezet.

Eigenschappen / Kenmerken

- Verkrijgbaar in een 0°, 15° en 30° lordosehoek
- Materiaal: ca 3 mm polyethyleen kunststof

Productfuncties

- Voorkomen van standsafwijking
- Verminderen van standsafwijking
- Verminderen en/of herverdelen van belasting

Artikel-/maattabel Boston Overlap Brace - romporthese module

Art. nr. 0° Lordose	Art. nr. 15° Lordose	Art. nr. 30° Lordose	Eenheid	Heup- omvang	Taille omvang	Omvang Proc. Xiphoideus	Productie basis
BOB 1-0	BOB 1-15	BOB 1-30	stuk	71 cm	51 cm	66 cm	-
BOB 1D-0	BOB 1D-15	BOB 1D-30	stuk	71 cm	46 cm	58 cm	-
BOB 2-0	BOB 2-15	BOB 2-30	stuk	76 cm	61 cm	71 cm	-
BOB 2D-0	BOB 2D-15	BOB 2D-30	stuk	76 cm	51 cm	63 cm	-
BOB 3-0	BOB 3-15	BOB 3-30	stuk	81 cm	71 cm	76 cm	-
BOB 3D-0	BOB 3D-15	BOB 3D-30	stuk	81 cm	66 cm	74 cm	-
BOB 4-0	BOB 4-15	BOB 4-30	stuk	86 cm	76 cm	84 cm	-
BOB 4D-0	BOB 4D-15	BOB 4D-30	stuk	86 cm	58 cm	69 cm	-
BOB 5-0	BOB 5-15	BOB 5-30	stuk	91 cm	81 cm	89 cm	-
BOB 5D-0	BOB 5D-15	BOB 5D-30	stuk	91 cm	66 cm	76 cm	-
BOB 6-0	BOB 6-15	BOB 6-30	stuk	97 cm	86 cm	94 cm	-
BOB 6D-0	BOB 6D-15	BOB 6D-30	stuk	97 cm	74 cm	84 cm	-
BOB 7-0	BOB 7-15	BOB 7-30	stuk	102 cm	91 cm	99 cm	-
BOB 7D-0	BOB 7D-15	BOB 7D-30	stuk	102 cm	81 cm	91 cm	-
BOB 8-0	BOB 8-15	BOB 8-30	stuk	109 cm	97 cm	109 cm	-
BOB 8D-0	BOB 8D-15	BOB 8D-30	stuk	109 cm	84 cm	91 cm	-
BOB 9-0	BOB 9-15	BOB 9-30	stuk	114 cm	100 cm	114 cm	-
BOB 9D-0	BOB 9D-15	BOB 9D-30	stuk	114 cm	87 cm	94 cm	-
BOB 10-0	BOB 10-15	BOB 10-30	stuk	117 cm	104 cm	117 cm	-
BOB 10D-0	BOB 10D-15	BOB 10D-30	stuk	117 cm	96 cm	101 cm	-
BOB GIPS	-	-	stuk	-	-	-	Productie op maat (productiebasis: gipsnegatief).

De taillemaat is de belangrijkste meting en moet als eerste selectiecriteria worden gekozen.
Door de flexibiliteit van het materiaal kan de heup- of borstomvang 2 tot 5 cm kleiner of groter zijn.



Boston Original Brace - romporthese module

Beoogd gebruik: deze romporthese module wordt ingezet bij de behandeling van scoliose tot niveau T8 en wordt door de instrumentmaker individueel aangepast.

Eigenschappen / Kenmerken

- Gecontournd voor individuele aanpassing
- Voorzien van ilio-sacrale rollen
- Dorsale opening

Productfuncties

- Verminderen van standsafwijking
- Verminderen van bewegingsuitslag

Artikel-/maattabel Boston Original Brace - romporthese module

Art. nr. Lordose 0°	Art. nr. Lordose 15°	Eenheid	Heupomvang	Taille omvang	Omvang Proc. Xiphoideus	A.S.I.S.
8100-40.54	8115-40.54	stuk	54 cm	40 cm	49 cm	14 cm
8100-42.58	8115-42.58	stuk	58 cm	42 cm	51 cm	15 cm
8100-45.62	8115-45.62	stuk	62 cm	45 cm	54 cm	16 cm
8100-46.67	8115-46.67	stuk	67 cm	46 cm	56 cm	18 cm
8100-47.64	8115-47.64	stuk	64 cm	47 cm	56 cm	17 cm
8100-47.71	8115-47.71	stuk	71 cm	47 cm	60 cm	19 cm
8100-48.75	8115-48.75	stuk	75 cm	48 cm	63 cm	20 cm
8100-51.66	8115-51.66	stuk	66 cm	51 cm	55 cm	17 cm
8100-51.79	8115-51.79	stuk	79 cm	51 cm	64 cm	23 cm
8100-52.82	8115-52.82	stuk	82 cm	52 cm	68 cm	24 cm
8100-54.86	8115-54.86	stuk	86 cm	54 cm	69 cm	25 cm
8100-55.72	8115-55.72	stuk	72 cm	55 cm	62 cm	20 cm
8100-56.84	8115-56.84	stuk	84 cm	56 cm	73 cm	24 cm
8100-57.78	8115-57.78	stuk	78 cm	57 cm	69 cm	21 cm
8100-57.80	8115-57.80	stuk	80 cm	57 cm	66 cm	22 cm
8100-58.82	8115-58.82	stuk	82 cm	58 cm	68 cm	23 cm
8100-58.88	8115-58.88	stuk	88 cm	58 cm	75 cm	25 cm
8100-60.86	8115-60.86	stuk	86 cm	60 cm	69 cm	24 cm
8100-60.92	8115-60.92	stuk	92 cm	60 cm	72 cm	26 cm
8100-62.94	8115-62.94	stuk	94 cm	62 cm	76 cm	27 cm
8100-63.84	8115-63.84	stuk	84 cm	63 cm	78 cm	23 cm
8100-63.92	8115-63.92	stuk	92 cm	63 cm	69 cm	25 cm
8100-64.88	8115-64.88	stuk	88 cm	64 cm	75 cm	24 cm
8100-66.96	8115-66.96	stuk	96 cm	66 cm	75 cm	25 cm
8100-68.92	8115-68.92	stuk	92 cm	68 cm	78 cm	25 cm
8100-68.97	8115-68.97	stuk	97 cm	68 cm	80 cm	27 cm
8100-69.86	8115-69.86	stuk	86 cm	69 cm	73 cm	24 cm
8100-70.94	8115-70.94	stuk	94 cm	70 cm	84 cm	26 cm
8100-72.90	8115-72.90	stuk	90 cm	72cm	83 cm	24 cm
8100-76.97	8115-76.97	stuk	97 cm	76 cm	88 cm	27 cm

Art. nr.	Eenheid	Heupomvang	Omvang Proc. Xiphoideus	A.S.I.S.
BOSTON SPEC.	stuk	-	-	-
COS-BB	stuk	-	-	-

Let op: indien er een maatwerkorthese gekozen wordt, geldt er een meerprijs indien deze in een bepaald motief of kleurstelling uitgevoerd dient te worden. Standaard levering is in het wit (zonder meerprijs).



Boston Scoliosis Night Brace

Beoogd gebruik: deze naadloos gebreide hemden worden onder romporthesen gedragen en bieden een aangenaam draagcomfort.

Eigenschappen / Kenmerken

- Uitneembare voering
- Overlappende voering voorkomt druk van de randen
- Optimale aanpassingsmogelijkheden

Productfuncties

- Verminderen van standsafwijking
- Verminderen van bewegingsuitslag

Artikel-/maattabel Boston Scoliosis Night Brace

Art. nr.	Eenheid
COS-NIGHT	stuk

Download en/of print het maatwerkformulier (pagina 177) en vul dit zorgvuldig in waarna u het ingevuld aan de customer service kunt e-mailen.



Korsethemden

Beoogd gebruik: deze naadloos gebreide hemden worden onder romporthesen gedragen en bieden een aangenaam draagcomfort.

Eigenschappen / Kenmerken

- Zeer elastisch
- Antibacteriële werking

Productfuncties

- Vermijden van huidirritatie en drukpunten bij het dragen van orthesen voor de romp

Artikel-/maattabel Korsethemd: colkraag (met korte mouwen)

Art. nr.	Eenheid	Maat	Lengte	Breedte	Omvang	Materiaal
1BX1-BT-XS	stuk	X-small	30 cm	10 cm	25 - 30 cm	X-Static

Artikel-/maattabel Korsethemd: T-shirt (met ronde hals)

Art. nr.	Eenheid	Maat	Lengte	Breedte	Omvang	Materiaal
11-S	stuk	small	35 cm	15 cm	35 - 45 cm	Coolmax
11-M	stuk	medium	45 cm	20 cm	45 - 60 cm	Coolmax
11-ML	stuk	medium lang	50 cm	20 cm	45 - 60 cm	Coolmax
11-L	stuk	large	50 cm	25 cm	55 - 75 cm	Coolmax
11-LL	stuk	large lang	60 cm	25 cm	55 - 75 cm	Coolmax
11-XL	stuk	X-large	60 cm	30 cm	66 - 95 cm	Coolmax
11-XXL	stuk	XXL lang	71 cm	30 cm	66 - 95 cm	Coolmax

Artikel-/maattabel Korsethmd: ronde hals (met schouderbanden)

Art. nr.	Eenheid	Maat	Lengte	Breedte	Omvang	Materiaal
7-XS	stuk	X-small	30 cm	10 cm	25 - 30 cm	Coolmax
7-S	stuk	small	35 cm	15 cm	35 - 45 cm	Coolmax
7X-S	stuk	small	35 cm	15 cm	35 - 45 cm	X-Static
7-M	stuk	medium	40 cm	20 cm	45 - 60 cm	Coolmax
7-ML	stuk	medium lang	56 cm	20 cm	45 - 60 cm	Coolmax
7X-M	stuk	medium	40 cm	20 cm	45 - 60 cm	X-Static
7X-ML	stuk	medium lang	56 cm	20 cm	45 - 60 cm	X-Static
7-L	stuk	large	50 cm	25 cm	55 - 75 cm	Coolmax
7-LL	stuk	large lang	60 cm	25 cm	55 - 75 cm	Coolmax
7X-L	stuk	large	50 cm	25 cm	55 - 75 cm	X-Static
7X-LL	stuk	large lang	60 cm	25 cm	55 - 75 cm	X-Static
7-XL	stuk	X-large	60 cm	30 cm	66 - 95 cm	Coolmax
7X-XL	stuk	X-large	60 cm	30 cm	66 - 95 cm	X-Static
7-XXL	stuk	XX-large	60 cm	35 cm	76 - 122 cm	Coolmax
7X-XXL	stuk	XX-large	60 cm	35 cm	76 - 122 cm	X-Static
7X-XXXL	stuk	XXX-large	71 cm	35 cm	76 - 122 cm	X-Static

Artikel-/maattabel Korsethmd: V-hals (met schouderbanden en dubbele okselbeschermer)

Art. nr.	Eenheid	Maat	Lengte	Breedte	Omvang	Materiaal
1BP1-DB-SM	stuk	small	40 cm	15 cm	35 - 45 cm	Coolmax
1BX1-BD-SM	stuk	small	40 cm	15 cm	35 - 45 cm	X-Static
1BP1-DB-MD	stuk	medium	45 cm	20 cm	45 - 60 cm	Coolmax
1BX1-BD-MD	stuk	medium	45 cm	20 cm	45 - 60 cm	X-Static
1BP1-DB-ML	stuk	medium lang	56 cm	20 cm	45 - 60 cm	Coolmax
1BX1-BD-ML	stuk	medium lang	56 cm	20 cm	45 - 60 cm	X-Static
1BP1-DB-LG	stuk	large	50 cm	25 cm	55 - 75 cm	Coolmax
1BX1-BD-LG	stuk	large	50 cm	25 cm	55 - 75 cm	X-Static
1BP1-DB-LL	stuk	large lang	60 cm	25 cm	55 - 75 cm	Coolmax
1BX1-BD-LL	stuk	large lang	60 cm	25 cm	55 - 75 cm	X-Static
1BP1-DB-XL	stuk	X-large	60 cm	30 cm	66 - 95 cm	Coolmax
1BX1-BD-XL	stuk	X-large	60 cm	30 cm	66 - 95 cm	X-Static

Artikel-/maattabel Korsethmd: ronde hals (met schouderbanden en okselbeschermer)

Art. nr.	Eenheid	Maat	Lengte	Breedte	Omvang	Materiaal
10-S	stuk	small	48 cm	15 cm	40 - 61 cm	Coolmax
10-M	stuk	medium	53 cm	20 cm	61 - 81 cm	Coolmax
10-L	stuk	large	71 cm	25 cm	81 - 102 cm	Coolmax
10-XL	stuk	X-large	71 cm	30 cm	102 - 122 cm	Coolmax

Artikel-/maattabel Korsethmd: strapless

Art. nr.	Eenheid	Maat	Lengte	Breedte	Omvang	Materiaal
6-XS	stuk	X-small	30 cm	10 cm	25 - 30 cm	Coolmax
6-S	stuk	small	35 cm	15 cm	35 - 45 cm	Coolmax
6X-S	stuk	small	35 cm	15 cm	35 - 45 cm	X-Static
6-M	stuk	medium	40 cm	20 cm	45 - 60 cm	Coolmax
6X-M	stuk	medium	40 cm	20 cm	45 - 60 cm	X-Static
6-L	stuk	large	50 cm	25 cm	55 - 75 cm	Coolmax
6-ML	stuk	medium	50 cm	20 cm	45 - 60 cm	Coolmax
6X-L	stuk	large	50 cm	25 cm	55 - 75 cm	X-Static
6-LL	stuk	large lang	60 cm	25 cm	55 - 75 cm	Coolmax
6-XL	stuk	X-large	60 cm	30 cm	66 - 95 cm	Coolmax
6X-XL	stuk	X-large	60 cm	30 cm	66 - 95 cm	X-Static



BOVENSTE EXTREMITEIT



CMCcare - duimorthese

Beoogd gebruik: deze orthese is geschikt voor dagelijks en/of langdurig gebruik en wordt gekenmerkt door een hoge mate van effectiviteit en comfort.

Eigenschappen / Kenmerken

- Variabele duimpositie door wijzigbare trekrichting
- Anatomisch gevormd
- Geïntegreerde aluminium baleinen

Productfuncties

- Voorkomen standafwijking
- Vermindering van gewrichtsbeweging
- Bevorderen van de grijpfunctie

Artikel-/maattabel CMCcare - duimorthese

Art. nr.	Eenheid	Maat	Zijde	Handomvang	Maatnemen
8712R-S	stuk	small	rechts	16,0 - 19,5 cm	
8712R-M	stuk	medium	rechts	19,5 - 22,5 cm	
8712R-L	stuk	large	rechts	22,5 - 26,0 cm	
8712L-S	stuk	small	links	16,0 - 19,5 cm	
8712L-M	stuk	medium	links	19,5 - 22,5 cm	
8712L-L	stuk	large	links	22,5 - 26,0 cm	

Maatnemen: de omvang rond de middenhand, onder de knokkels van de vingers.



Selection Thumb - duimorthese (voor kinderen)

Beoogd gebruik: deze duimorthese voor kinderen wordt zowel voor de conservatieve en postoperatieve behandeling ingezet om het duim zadelgewricht te immobiliseren.

Eigenschappen / Kenmerken

- Materiaal: polyester, nylon, elastaan
- Kleur: zwart/petrol

Productfuncties

- Stabilisatie van het duimzadelgewricht
- Vermindering van gewrichtsbeweging
- Voorkomen van scheefstand
- Bevorderen van de grijpfunctie

Artikel-/maattabel Selection Thumb - duimorthese (voor kinderen)

Artikelnummer		Eenheid	Maat	Lengte	Polsomvang	Maatnemen
Links	Rechts					
35300L-XXS	35300R-XXS	stuk	XX-small	13,5 cm	8,5 - 11,5 cm	
35300L-XS	35300R-XS	stuk	X-small	11 cm	10 - 12,5 cm	
35300L-S	35300R-S	stuk	small	14,5 cm	11,5 - 14 cm	
35300L-M	35300R-M	stuk	medium	17 cm	12 - 15,5 cm	
35300L-L	35300R-L	stuk	large	17,5 cm	14 - 16,5 cm	

Maatnemen: circulair op het breedste deel van de pols.



Selection Thumb - duimorthese

Beoogd gebruik: deze serie van duimorthesen is vormgegeven uit innovatief materiaal voor een meer modern en fris design.

Eigenschappen / Kenmerken

- 2 versies: Soft of Rigid
- 2 kleuren: zwart of beige

Productfuncties

- Stabilisatie van het duimzadelgewricht
- Vermindering van gewrichtsbeweging
- Voorkomen van scheefstand
- Bevorderen van de grijpfunctie

Artikel-/maattabel Selection Thumb - duimorthese

Art. nr.		Eenheid	Maat	Polsomvang	Uitvoering	Maatnemen
Links	Rechts					
35200L-S	35200R-S	stuk	small	13 - 15 cm	Soft	
35200L-M	35200R-M	stuk	medium	15 - 17 cm	Soft	
35200L-L	35200R-L	stuk	large	17 - 20 cm	Soft	
35201L-S	35201R-S	stuk	small	13 - 15 cm	Soft	
35201L-M	35201R-M	stuk	medium	15 - 17 cm	Soft	
35201L-L	35201R-L	stuk	large	17 - 20 cm	Soft	
35202L-S	35202R-S	stuk	small	13 - 15 cm	Rigid	
35202L-M	35202R-M	stuk	medium	15 - 17 cm	Rigid	
35202L-L	35202R-L	stuk	large	17 - 20 cm	Rigid	
35203L-S	35203R-S	stuk	small	13 - 15 cm	Rigid	
35203L-M	35203R-M	stuk	medium	15 - 17 cm	Rigid	
35203L-L	35203R-L	stuk	large	17 - 20 cm	Rigid	

Maatnemen: circulair op het breedste deel van de pols.



Airmed - duimorthese

Beoogd gebruik: comfortabele duimorthese die conservatief en postoperatief inzetbaar is. Stabiliseert en beperkt de bewegingsomvang van de duim.

Eigenschappen / Kenmerken

- Bilaterale anatomische gevormde balein
- Semi-elastische klittenbandsluiting met passant

Productfuncties

- Stabilisatie van het duimzadelgewricht
- Vermindering van gewrichtsbeweging
- Voorkomen van scheefstand
- Bevorderen van de grijpfunctie

Artikel-/maattabel Airmed - duimorthese

Art. nr.	Eenheid	Kleur	Maat	Zijde	Polsomvang	Maatnemen
AM202-S	stuk	beige	small	universeel	14 - 18 cm	
AM202-L	stuk	beige	large	universeel	18 - 22 cm	
AM202G-S	stuk	grijs	small	universeel	14 - 18 cm	
AM202G-L	stuk	grijs	large	universeel	18 - 22 cm	

Maatnemen: circulair op het breedste deel van de pols.



Tee Pee - duimorthese

Beoogd gebruik: deze orthese stabiliseert en beperkt de bewegingsuitslag van de duim en is zowel rechts als links te dragen.

Eigenschappen / Kenmerken

- 3 geïntegreerde vervormbare metalen versterkingen
- Afsluitbaar met klittenband
- Zowel links als rechts te gebruiken

Productfuncties

- Voorkomen standafwijking
- Verminderen van bewegingsuitslag gewricht(en)

Artikel-/maattabel Tee Pee - duimorthese

Art. nr.	Eenheid	Maat	Afstand van pols tot duimgewricht
8240-XS	stuk	X-small	< 9 cm
8240-S	stuk	small	9 - 11 cm
8240-M	stuk	medium	11 - 12 cm
8240-L	stuk	large	12 - 13 cm
8240-XL	stuk	X-large	> 13 cm



S.O.T - duimorthese

Beoogd gebruik: de S.O.T-duimorthese positioneert de duim in een optimale rustpositie.

Eigenschappen / Kenmerken

- Het materiaal past zich naadloos aan waardoor de orthese een ideaal alternatief kan zijn voor maatwerk orthese

Productfuncties

- Rustorthese voor de duim, ontworpen om bewegingen in het CMC-1 gewricht te beperken

Artikel-/maattabel S.O.T - duimorthese

Art. nr. Zijde rechts	Art. nr. Zijde links	Eenheid	Maat	Handbreedte	Afstand van pols tot duimgewricht
28720R-S	28720L-S	stuk	small	≤ 75 mm	≤ 185 mm
28720R-M	28720L-M	stuk	medium	≤ 85 mm	≤ 200 mm
28720R-L	28720L-L	stuk	large	≤ 90 mm	≤ 210 mm

De relatie tussen MCP-breedte en pols tot vingertoplenkte kan variëren. Gebruik deze maattabel alleen als richtlijn.



Suede Thumb Support - duimorthese

Beoogd gebruik: deze halfcirculaire duimorthese wordt zowel conservatief als ook postoperatief ingezet ter immobilisatie van het duimzadelgewricht.

Eigenschappen / Kenmerken

- Eén universele maat
- Past zowel links als rechts
- Instelbare duimband

Productfuncties

- Verminderen van bewegingsuitslag gewricht(en)
- Voorkomen van standsafwijking

Artikel-/maattabel Suede - duimorthese

Art. nr.	Eenheid	Zijde	Lengte
223180	stuk	universeel	19 cm
223190	stuk	universeel	23 cm



Rhizocare - duimorthese (met polsband)

Beoogd gebruik: deze orthese wordt conservatief en postoperatief ingezet ter immobilisatie van het pols, duim, zadel en duim basisgewricht.

Eigenschappen / Kenmerken

- Anatomisch gevormd
- Geïntegreerde aluminium balein
- Instelbare duimband
- Kleur: zwart

Productfuncties

- Stabilisatie van het duim zadelgewricht en duim basisgewricht
- Verminderen van bewegingsuitslag gewricht(en)

Artikel-/maattabel Rhizocare - duimorthese met polsband

Art. nr. Zijde rechts	Art. nr. Zijde links	Eenheid	Maat	Lengte	Polsomvang	Maatnemen
8711R-S	8711L-S	stuk	small	16,5 cm	12 - 15 cm	
8711R-M	8711L-M	stuk	medium	16,5 cm	15 - 17 cm	
8711R-L	8711L-L	stuk	large	16,5 cm	17 - 19 cm	
8711R-XL	8711L-XL	stuk	X-large	16,5 cm	19 - 21 cm	

Maatnemen: circulair op het breedste deel van de pols.



Vission Finger Splint - vingerorthese

Beoogd gebruik: de orthese wordt zowel conservatief als postoperatief gebruikt voor fixatie van de vinger en de pols.

Eigenschappen / Kenmerken

- Voorgevormd in een ruststand
- Geïntegreerde versterkingsbalein
- Klittenbanden voor individuele instelbaarheid

Productfuncties

- Houdt pols- en vingergewrichten in een rustpositie
- Ondersteunt de thenar-spiers

Artikel-/maattabel Vission Finger Splint - vingerorthese

Art. nr.	Eenheid	Maat	Zijde	Polsomvang	Maatnemen
46020-S	stuk	small	universeel	< 16 cm	
46020-M	stuk	medium	universeel	16 - 19 cm	
46020-L	stuk	large	universeel	> 19 cm	

Maatnemen: circulair op het breedste deel van de pols.



Vission Multi Fingersplint - vingerorthese

Beoogd gebruik: de orthese wordt zowel conservatief als postoperatief gebruikt voor fixatie van de vingers en de pols.

Eigenschappen / Kenmerken

- Houdt pols- en vingergewrichten in een rustpositie
- Ondersteunt de thenar-spiers

Productfuncties

- Voorgevormd in een ruststand
- Geïntegreerde versterkingslepel
- Klittenbanden voor individuele instelbaarheid

Artikel-/maattabel Vission Multi Fingersplint - vingerorthese

Art. nr.	Eenheid	Maat	Zijde	Polsomvang
46021L-S	stuk	small	links	< 16 cm
46021L-M	stuk	medium	links	16 - 19 cm
46021L-L	stuk	large	links	> 19 cm
46021R-S	stuk	small	rechts	< 16 cm
46021R-M	stuk	medium	rechts	16 - 19 cm
46021R-L	stuk	large	rechts	> 19 cm



MyPRIM Kids - wikkemodel polsorthese

Beoogd gebruik: de MyPrim Kids flexibele en gewatteerde pols/duimorthese wikkelt zich op natuurlijke wijze rond de duim en de pols. De orthese oefent de compressie uit op het CMC-I gewricht.

Eigenschappen / Kenmerken

- MyPrim Kids zijn gemaakt met een naadloze productietechnologie
- Flexibel en gewatteerd wikkemodel

Productfuncties

- Compressie op het trapeziometacarpale gewricht (carpometacarpale (CMC) gewrichten)

Artikel-/maattabel MyPRIM Kids - wikkemodel polsorthese

Art. nr.	Eenheid	Zijde	Polsomvang	Maatnemen
MPK100-1	stuk	universeel	10 - 12 cm	
MPK100-2	stuk	universeel	12 - 15 cm	

Maatnemen: circulair op het breedste deel van de pols.



MyPRIM Kids - immobiliserende polsorthese

Beoogd gebruik: de MyPrim Kids immobiliserende polsorthese zonder duim fixeert het polsgewricht dankzij een anatomisch gevormde palmaire spalk.

Eigenschappen / Kenmerken

- MyPrim Kids zijn gemaakt met een naadloze productietechnologie
- Linker en rechter uitvoering
- Vrije duimbeweging

Productfuncties

- Immobiliseert de pols

Artikel-/maattabel MyPRIM Kids - immobiliserende polsorthese

Art. nr.	Eenheid	Zijde	Polsomvang	Maatnemen
MPK101L-1	stuk	links	10 - 12 cm	
MPK101L-2	stuk	links	12 - 15 cm	
MPK101R-1	stuk	rechts	10 - 12 cm	
MPK101R-2	stuk	rechts	12 - 15 cm	

Maatnemen: circulair op het breedste deel van de pols.



MyPRIM Kids - duim immobilisator

Beoogd gebruik: de MyPrim Kids duim immobilisator is speciaal ontwikkeld om op de MyPrim Kids MPK101 immobiliserende polsorthese te bevestigen.

Eigenschappen / Kenmerken

- MyPrim Kids zijn gemaakt met een naadloze productietechnologie
- Past zowel links als rechts

Productfuncties

- Immobiliseert de duim

Artikel-/maattabel – MyPRIM Kids - duim immobilisator

Art. nr.	Eenheid	Zijde	Maat
MPK102	stuk	universeel	universeel



Selection Ulnar Deviation - orthese

Beoogd gebruik: deze orthese wordt ingezet ter verbetering van de uitlijning van de vingers en om de handfunctie en functionele grip te bevorderen.

Eigenschappen / Kenmerken

- Laag profiel design
- Volgt de vorm en contouren van de hand
- Ademende stof

Productfuncties

- Voorkomen van standsafwijking

Artikel-/maattabel Selection Ulnar Deviation - Orthese

Art. nr.	Eenheid	Zijde	Omvang MCP 2 - 5
35218L-XS	stuk	links	14 - 17 cm
35218L-S	stuk	links	17 - 20 cm
35218L-M	stuk	links	20 - 23 cm
35218L-L	stuk	links	23 - 27 cm
35218R-XS	stuk	rechts	14 - 17 cm
35218R-S	stuk	rechts	17 - 20 cm
35218R-M	stuk	rechts	20 - 23 cm
35218R-L	stuk	rechts	23 - 27 cm



Selection Wrist - polsorthese (voor kinderen)

Beoogd gebruik: deze speciale orthese voor de kinderpols wordt zowel gebruikt voor een conservatieve en postoperatieve behandeling en ondersteunt de pijnlijke pols.

Eigenschappen / Kenmerken

- Anatomisch gevormd
- Instelbare duimband
- Aluminium versterking aan de binnenzijde

Productfuncties

- Stabilisatie van de pols
- Verminderen van bewegingsuitslag
- Voorkomen van standsafwijking

Artikel-/maattabel Selection Wrist - polsorthese (voor kinderen)

Art. nr.	Eenheid	Maat	Zijde	Lengte	Polsomvang	Maatnemen
35305L-S	stuk	small	links	14,5 cm	10 - 12 cm	
35305L-M	stuk	medium	links	17 cm	12 - 14 cm	
35305L-L	stuk	large	links	17,5 cm	14 - 16 cm	
35305R-S	stuk	small	rechts	14,5 cm	10 - 12 cm	
35305R-M	stuk	medium	rechts	17 cm	12 - 14 cm	
35305R-L	stuk	large	rechts	17,5 cm	14 - 16 cm	

Maatnemen: rond op het breedste deel van de pols.



Selection Wrist Soft - polsorthese (zonder duim)

Beoogd gebruik: deze serie polsorthesen zonder duim zijn vormgegeven uit innovatief materiaal voor een meer modern en fris design.

Eigenschappen / Kenmerken

- Palmair voorzien van geïntegreerde voorgevormde lepel
- Dorsaal voorzien van een kunststof balein

Productfuncties

- Verminderen van bewegingsuitslag gewricht(en)
- Voorkomen van standsafwijking

Artikel-/maattabel Selection Wrist Soft - polsorthese (zonder duim)

Art. nr.	Eenheid	Maat	Zijde	Polsomvang	Maatnemen
35204L-S	stuk	small	links	11 - 14 cm	
35204L-M	stuk	medium	links	14 - 17 cm	
35204L-L	stuk	large	links	17 - 20 cm	
35204L-XL	stuk	X-large	links	20 - 23 cm	
35204R-S	stuk	small	rechts	11 - 14 cm	
35204R-M	stuk	medium	rechts	14 - 17 cm	
35204R-L	stuk	large	rechts	17 - 20 cm	
35204R-XL	stuk	X-large	rechts	20 - 23 cm	

Maatnemen: rond op het breedste deel van de pols.



Selection Wrist Rigid - polsorthese (met duim)

Beoogd gebruik: deze serie polsorthesen met duim is vormgegeven uit innovatief materiaal voor een meer modern en fris design.

Eigenschappen / Kenmerken

- Palmair voorzien van geïntegreerde voorgevormde lepel
- Dorsaal voorzien van een kunststof balein

Productfuncties

- Immobilisatie van de pols, duimzadel en duimbasisgewricht
- Voorkomen van standsafwijking

Artikel-/maattabel Selection Wrist Rigid - polsorthese (met duim)

Art. nr.	Eenheid	Maat	Zijde	Polsomvang	Maatnemen
35206L-S	stuk	small	links	11 - 14 cm	
35206L-M	stuk	medium	links	14 - 17 cm	
35206L-L	stuk	large	links	17 - 20 cm	
35206L-XL	stuk	X-large	links	20 - 23 cm	
35206R-S	stuk	small	rechts	11 - 14 cm	
35206R-M	stuk	medium	rechts	14 - 17 cm	
35206R-L	stuk	large	rechts	17 - 20 cm	
35206R-XL	stuk	X-large	rechts	20 - 23 cm	



Airmed - polsorthese

Beoogd gebruik: de Airmed polsorthese is bedoeld ter ondersteuning bij polsklachten en is conservatief en postoperatief inzetbaar.

Eigenschappen / Kenmerken

- Comfortabel en stabiel
- 4 dorsaal geplaatste baleinen
- 1 palmair geplaatste balein
- Deels geperforeerd voor ventilatie

Productfuncties

- Stabilisatie van het polsgewricht
- Verminderen van bewegingsuitslag gewricht(en)
- Voorkomen van deformatie

Artikel-/maattabel Airmed - polsorthese

Art. nr.	Eenheid	Maat	Zijde	Lengte	Polsomvang	Maatnemen
AM204GL-S	stuk	small	links	21 cm	14 - 18 cm	
AM204GL-L	stuk	large	links	21 cm	18 - 22 cm	
AM204GR-S	stuk	small	rechts	21 cm	14 - 18 cm	
AM204GR-L	stuk	large	rechts	21 cm	18 - 22 cm	

Maatnemen: rond op het breedste deel van de pols.



Ryno Lacer 2.0 - polsorthese (met duim)

Beoogd gebruik: ter ondersteuning van het pijnlijke pols- en duimzadeldgewricht. Tevens geschikt voor conservatieve en voor postoperatieve behandeling.

Eigenschappen / Kenmerken

- Optimale luchtcirculatie
- Verstelbare duimband
- Anatomisch gevormd

Productfuncties

- Verminderen van bewegingsuitslag gewricht(en)
- Voorkomen van standsafwijking

Artikel-/maattabel Ryno Lacer 2.0 - polsorthese (met duim)

Art. nr. rechts	Art. nr. links	Eenheid	Maat	Lengte	Polsomvang	Maatnemen
82397.2R-XS	82397.2L-XS	stuk	X-small	19 cm	12 - 14 cm	
82397.2R-S	82397.2L-S	stuk	small	19 cm	14 - 16 cm	
82397.2R-M	82397.2L-M	stuk	medium	19 cm	16 - 18 cm	
82397.2R-L	82397.2L-L	stuk	large	19 cm	18 - 20 cm	
82397.2R-XL	82397.2L-XL	stuk	X-large	19 cm	20 - 22 cm	
82377R-XS	-	stuk	X-small	19 cm	12 - 14 cm	
-	82377L-XL	stuk	X-large	19 cm	20 - 22 cm	
82398.2R-XS	82398.2L-XS	stuk	X-small	22,5 cm	12 - 14 cm	
82398.2R-S	82398.2L-S	stuk	small	22,5 cm	14 - 16 cm	
82398.2R-M	82398.2L-M	stuk	medium	22,5 cm	16 - 18 cm	
82398.2R-L	82398.2L-L	stuk	large	22,5 cm	18 - 20 cm	
82398.2R-XL	82398.2L-XL	stuk	X-large	22,5 cm	20 - 22 cm	
82378R-XS	82378L-XS	stuk	X-small	22,5 cm	12 - 14 cm	
82378R-L	-	stuk	large	22,5 cm	18 - 20 cm	
82378R-XL	82378L-XL	stuk	X-large	22,5 cm	20 - 22 cm	

Maatnemen: circulair, op het breedste deel van de pols. Genoemde lengte is de palmaire lengte.



Wrist Lacer 2.0 - polsorthese (zonder duim)

Beoogd gebruik: ter ondersteuning van het pijnlijke pols/handgewricht en voor conservatieve en voor postoperatieve behandeling.

Eigenschappen / Kenmerken

- Optimale luchtcirculatie
- Verstelbare duimband
- Anatomisch gevormd

Productfuncties

- Stabilisatie van de pols
- Immobilisatie van de pols
- Voorkomen van standsafwijking

Artikel-/maattabel Wrist Lacer 2.0 - polsorthese (zonder duim)

Art. nr. rechts	Art. nr. links	Eenheid	Maat	Lengte	Polsomvang	Maatnemen
8239.2R-XXS	8239.2L-XXS	stuk	XX-small	20,5 cm	< 12 cm	
8239.2R-XS	8239.2L-XS	stuk	X-small	20,5 cm	12 - 14 cm	
8239.2R-S	8239.2L-M	stuk	small	20,5 cm	14 - 16 cm	
8239.2R-M	8239.2L-S	stuk	medium	20,5 cm	16 - 18 cm	
8239.2R-L	8239.2L-L	stuk	large	20,5 cm	18 - 20 cm	
8239.2R-XL	8239.2L-XL	stuk	X-large	20,5 cm	20 - 22 cm	
8239.2R-XXL	8239.2L-XXL	stuk	XX-large	20,5 cm	22 - 25 cm	
82395.2R-M	82395.2L-M	stuk	medium	26,5 cm	16 - 18 cm	
82395.2R-L	82395.2L-L	stuk	large	26,5 cm	18 - 20 cm	
82395.2R-XL	82395.2L-XL	stuk	X-large	26,5 cm	20 - 22 cm	

Maatnemen: circulair, op het breedste deel van de pols.





Functional Hand Orthosis | 934

Beoogd gebruik: deze passieve hand/polsorthese is ontworpen voor de behandeling van matige contracturen van de pols, hand en vingers.

Eigenschappen / Kenmerken

- De duimcorrectie kan worden aangepast
- Kan als nachtsplak worden gebruikt
- Inclusief reservehoes

Productfuncties

- Optimale gewrichtsuitlijning en immobilisatie van de pols, hand en vingers in een functionele positie

Artikel-/maattabel Functional Hand Orthosis | 934

Art. nr.	Eenheid	Maat	Zijde	Omvang MCP 2 - 5
934L-S	stuk	small	links	5,5 cm - 7,0 cm
934L-M	stuk	medium	links	7,0 - 8,5 cm
934L-L	stuk	large	links	8,5 - 10,5 cm
934R-S	stuk	small	rechts	5,5 cm - 7,0 cm
934R-M	stuk	medium	rechts	7,0 - 8,5 cm
934R-L	stuk	large	rechts	8,5 - 10,5 cm



Positional Hand Orthosis | 935

Beoogd gebruik: deze passieve hand/polsorthese is ontworpen voor de behandeling van gemiddelde contracturen van de pols, hand en vingers

Eigenschappen / Kenmerken

- Voorzien van een palmaire steunrol
- Kan als nachtsplak worden gebruikt
- Inclusief reservehoes

Productfuncties

- Biedt correctie van de cubitale deviatie

Artikel-/maattabel Positional Hand Orthosis | 935

Art. nr.	Eenheid	Maat	Zijde	Omvang MCP 2 - 5
935L-S	stuk	small	links	5,5 - 7,0 cm
935L-M	stuk	medium	links	7,0 - 8,5 cm
935L-L	stuk	large	links	8,5 - 10,5 cm
935R-S	stuk	small	rechts	5,5 - 7,0 cm
935R-M	stuk	medium	rechts	7,0 - 8,5 cm
935R-L	stuk	large	rechts	8,5 - 10,5 cm



Passive - pols-/handorthese (lang model)

Beoogd gebruik: deze lichtgewicht half circulaire polsorthese is zowel conservatief als postoperatief inzetbaar ter ondersteuning van de duim en pols.

Eigenschappen / Kenmerken

- Ultra lichtgewicht
- 3 dorsaal geplaatste klittenbanden
- Röntgen doorlatend

Productfuncties

- Verminderen van bewegingsuitslag gewricht(en)

Artikel-/maattabel Passive - pols/handorthese (lang model)

Art. nr.	Eenheid	Maat	Zijde	Lengte	Polsomvang
943R-S	stuk	small	rechts	32 cm	7 - 8 cm
943R-M	stuk	medium	rechts	38 cm	8 - 9 cm
943R-L	stuk	large	rechts	38 cm	9 - 10 cm
943L-S	stuk	small	links	32 cm	7 - 8 cm
943L-M	stuk	medium	links	38 cm	8 - 9 cm
943L-L	stuk	large	links	38 cm	9 - 10 cm



Halfcirculaire - pols-/handorthese

Beoogd gebruik: deze halfcirculaire polsorthese is zowel conservatief als mede postoperatief inzetbaar en ondersteunt de pols, duim en vingers.

Eigenschappen / Kenmerken

- 3 dorsaal aangebrachte, gevoerde klittenbandsluitingen
- Materiaal: thermoplastisch vormbare kunststof

Productfuncties

- Verminderen van bewegingsuitslag gewricht(en)

Artikel-/maattabel Halfcirculaire - pols/handorthese

Art. nr.	Eenheid	Maat	Zijde	Handbreedte	Maatnemen
8709R-S	stuk	small	rechts	7 - 8 cm	
8709R-M	stuk	medium	rechts	8 - 9 cm	
8709R-L	stuk	large	rechts	9 - 10 cm	
8709L-S	stuk	small	links	7 - 8 cm	
8709L-M	stuk	medium	links	8 - 9 cm	
8709L-L	stuk	large	links	9 - 10 cm	

Maatnemen: circulair, op het breedste deel van de hand.



S.O.T - pols-/hand rustorthese

Beoogd gebruik: deze pols/hand rustorthese wordt ingezet bij aandoeningen als gevolg van een slappe of spastische verlamming.

Eigenschappen / Kenmerken

- Geconfectioneerd voor individuele aanpassing
- Kan gecombineerd worden met wig of vinger verdeler

Productfuncties

- Houdt de pols, duim en vingers in een ruststand
- Biedt ondersteuning voor de thenarspiers

Artikel-/maattabel S.O.T - pols-/hand rustorthese

Art. nr.	Eenheid	Maat	Zijde	Afstand pols tot einde vingers	Handbreedte	Maatnemen
28710R-XXXS	stuk	XXX-small	rechts	< 120 mm	< 55 mm	
28710R-XXS	stuk	XX-small	rechts	< 140 mm	< 66 mm	
28710R-XS	stuk	X-small	rechts	< 160 mm	< 75 mm	
28710R-S	stuk	small	rechts	< 185 mm	< 75 mm	
28710R-M	stuk	medium	rechts	< 200 mm	70 - 85 mm	
28710R-L	stuk	large	rechts	< 210 mm	80 - 90 mm	
28710L-XXXS	stuk	XXX-small	links	< 120 mm	< 55 mm	
28710L-XXS	stuk	XX-small	links	< 140 mm	< 66 mm	
28710L-XS	stuk	X-small	links	< 160 mm	< 75 mm	
28710L-S	stuk	small	links	< 185 mm	< 75 mm	
28710L-M	stuk	medium	links	< 200 mm	70 - 85 mm	
28710L-L	stuk	large	links	< 210 mm	80 - 90 mm	

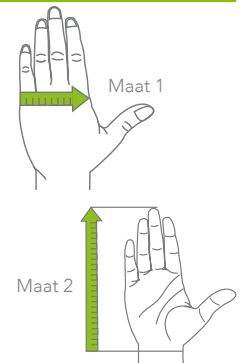

Mottio - epicondylitisorthese

Beoogd gebruik: bij de behandeling van zowel een tennisarm of golfelleboog.

Eigenschappen / Kenmerken

- Één universele maat, links en rechts draagbaar
- Hoog draagcomfort, volledig naadloos en anatomisch gevormd

Productfuncties

- Zorgen voor drukontlasting op geïrriteerde-/ontstoken peesaanhechting

Artikel-/maattabel Mottio - epicondylitisorthese

Art. nr.	Eenheid	Maat	Zijde
T29	stuk	universeel	universeel



Cubital - tunnel orthese

Beoogd gebruik: deze orthese wordt ingezet bij de conservatieve behandeling van een Cubitaal tunnel syndroom.

Eigenschappen / Kenmerken

- Ventraal, low-profile design
- Vormbare, gepolsterde aluminium balein

Productfuncties

- Immobilisatie van het ellebooggewricht

Artikel-/maattabel Cubital - tunnel orthese

Art. nr.	Eenheid	Maat	Bovenarm omvang
22344-S	stuk	small / medium	15 - 38 cm
22344-L	stuk	large / X-large	25 - 48 cm

Voor het bepalen van de juiste maat wordt de omvang van de bovenarm halverwege de biceps gemeten.



MyPRIM Kids - armsling

Beoogd gebruik: de MyPrim Kids Arm Sling is een kwalitatief hoogwaardige arm sling, ergonomisch ontworpen voor kinderen voor comfort en ondersteuning na armlletsel of operatie.

Eigenschappen / Kenmerken

- Honingraat textiel met vocht absorbeert badstof voering
- Gewatteerde Lycra-stof met bi-directionele elasticiteit

Productfuncties

- Voorkomen van standsafwijking
- Verminderen bewegingsuitslag
- Compenseren van te geringe spierwerking

Artikel-/maattabel MyPRIM Kids - armsling

Art. nr.	Eenheid	Onderarm lengte
MPK400-1	stuk	< 21 cm
MPK400-2	stuk	21 - 25 cm



Hemi-Sling universeel

Beoogd gebruik: deze mitella is geschikt voor patiënten met een hemiparese/paralyse van de bovenste ledematen.

Eigenschappen / Kenmerken

- Universele maatvoering
- Individueel instelbare banden voor optimale pasvorm
- Comfortabele flanellen voering

Productfuncties

- Voorkomen van standsafwijking
- Verminderen bewegingsuitslag
- Compenseren van te geringe spierwerking

Artikel-/maattabel Hemi-Sling universeel

Art. nr.	Eenheid	Maat
183010	stuk	universeel



Humerux - humerus orthese

Beoogd gebruik: deze orthese wordt ingezet bij humerusletsels en biedt maximale controle dankzij een innovatief tractiesysteem.

Eigenschappen / Kenmerken

- Y-tractiesysteem voor maximale controle
- Tweeschalige, thermogevormde PE-platen met hoge dichtheid

Productfuncties

- Maximale controle over de uitlijning, fixatie en immobilisatie van de humerus

Artikel-/maattabel Humerux - humerus orthese

Art. nr.	Eenheid	Maat	Bovenarm omvang
EVOH300-S	stuk	small	18 - 26 cm
EVOH300-M	stuk	medium	26 - 34 cm
EVOH300-L	stuk	large	34 - 42 cm
EVOH300-XL	stuk	X-large	42 - 50 cm



HEUP



Hip Flexion Assist Device

Beoogd gebruik: de Hip Flexion Assist Device (HFAD) is bedoeld voor patiënten met MS, die last hebben van heupflexor zwakte.

Eigenschappen / Kenmerken

- Lichtgewicht
- Comfortabel
- Eenvoudig te verstellen
- Gemakkelijk aan- en uitdoen

Productfuncties

- Verbetering van het looppatroon

Artikel-/maattabel Hip Flexion Assist Device

Art. nr. links	Art. nr. rechts	Art. nr. links en rechts	Eenheid	Maat	Zijde	Lengte	Taille omvang
HFAD-L-S	HFAD-R-S	HFAD-B-S	stuk	small	links	< 178 cm	60 - 83 cm
HFAD-L-S-XLONG	HFAD-R-S-XLONG	HFAD-B-S-XLONG	stuk	small	links	> 178 cm	60 - 83 cm
HFAD-L-M	HFAD-R-M	HFAD-B-M	stuk	medium	links	< 178 cm	84 - 102 cm
HFAD-L-M-XLONG	HFAD-R-M-XLONG	HFAD-B-M-XLONG	stuk	medium	links	> 178 cm	84 - 102 cm
HFAD-L-L	HFAD-R-L	HFAD-B-L	stuk	large	links	< 178 cm	102 - 122 cm
HFAD-L-L-XLONG	HFAD-R-L-XLONG	HFAD-B-L-XLONG	stuk	X-large	links	> 178 cm	102 - 122 cm



Pavlik BA2970 Orthosis - bandage (voor kinderen)

Beoogd gebruik: deze bandage wordt bij heupgewricht aandoeningen ingezet voor de noodzakelijke positionering van heupgewrichten.

Eigenschappen / Kenmerken

- Individueel instelbaar door klittenbandsluitingen
- Slechts 2 maten (variabele breedte instelling)

Productfuncties

- Positionering van de heupen in optimale positie

Artikel-/maattabel Pavlik BA2970 Orthosis - bandage (voor kinderen)

Art. nr.	Eenheid	Borstomvang
BA2970-1	stuk	25 - 40 cm
BA2970-2	stuk	40 - 61 cm



Camp 2900 Orthosis - heupabductie orthese

Beoogd gebruik: deze orthese wordt voor het narijpen van de heup bij heupdysplasie en na gereponeerde heupluxatie bij zuigelingen ingezet.

Eigenschappen / Kenmerken

- Borstband voorzien van een klittenbandsluiting
- In de breedte verstelbare heupscharnieren

Productfuncties

- Vermindering van het bewegingsuitslag
- Voorkomen van ongewenste bewegingssequenties

Artikel-/maattabel Camp 2900 Orthosis - heupabductie orthese (voor kinderen)

Art. nr.	Eenheid	Spreadbreedte
2901	stuk	12 - 16 cm
2902	stuk	16 - 23 cm
2903	stuk	18 - 26 cm
2904	stuk	23 - 34 cm
2905	stuk	30 - 43 cm

Spreadbreedte is de maat van de mediale kniecondylen bij 90° flexie en 60° abductie.



Visser 2990 Orthosis - dynamische heupabductie orthese (voor kinderen)

Beoogd gebruik: deze dynamische orthese wordt voor het narijpen van de heup bij heupdysplasie en na gereponeerde heupluxatie ingezet.

Eigenschappen / Kenmerken

- Heupscharnieren met een 90° extensiestop en een 30° abductiestop

Productfuncties

- Vermindering van het bewegingsuitslag
- Voorkomen van ongewenste bewegingssequenties

Artikel-/maattabel Visser 2990 Orthosis - dynamische heupabductie orthese (voor kinderen)

Art. nr.	Eenheid	Maat
2990	stuk	universeel

S.W.A.S.H. Steady / Go

Dynamische heupabductie orthese voor kinderen





S.W.A.S.H. Steady / Go - dynamische heupabductie orthese

Beoogd gebruik: kinderorthese voor het controleren van de stabiliteit tijdens het zitten, de lichaamshouding en het looppatroon.

Eigenschappen / Kenmerken

- Lichtgewicht
- Eenvoudig om- en aanleggen
- Goede tonuscontrole door sterke stangen

Productfuncties

- Verbetering van zit-stabiliteit en lichaamshouding
- Verbetering van het looppatroon
- Doelgericht heupuitlijning

Artikel-/maattabel S.W.A.S.H. Steady / Go - bekkenband

Art. nr. Steady	Art. nr. Go	Eenheid	Maat	Taille omvang
SC3100-1	SLP3100-1	stuk	1	40 - 46 cm
SC3100-2	SLP3100-2	stuk	2	46 - 55 cm
SC3100-3	SLP3100-3	stuk	3	54 - 63 cm
SC3100-4	SLP3100-4	stuk	4	62 - 72 cm
-	SLP3100-5	stuk	5	71 - 81 cm
-	SLP3100-6	stuk	6	80 - 90 cm

Let op: De onderdelen van de S.W.A.S.H. Steady in maat 1 kunnen niet worden gecombineerd met andere S.W.A.S.H. onderdelen!

Artikel-/maattabel S.W.A.S.H. Steady / Go - dijbeenmanchet set

Art. nr.	Eenheid	Maat	Bovenbeenomvang	Uitvoering
SC3300-1	set	1	21 - 25 cm	Steady
SLP3300-1	set	1	21 - 25 cm	Go
SW3300-2	set	2	25 - 29 cm	Steady / Go
SW3300-3	set	3	29 - 33 cm	Steady / Go
SW3300-4	set	4	33 - 38 cm	Steady / Go
SW3300-5	set	5	38 - 44 cm	Go
SW3300-6	set	6	44 - 50 cm	Go

De dijontrek wordt gemeten op ongeveer 10 cm boven het midden van de patella. **Let op:** De onderdelen van de S.W.A.S.H. Steady in maat 1 kunnen niet worden gecombineerd met andere S.W.A.S.H. onderdelen!

Artikel-/maattabel S.W.A.S.H. Steady / Go - laterale stangenset

Art. nr.	Eenheid	Maat	Abductie	Lengte taille tot knie midden	Diameter	Uitvoering
SC3200-1	set	1	115°	maximaal 31 cm	6 mm	Steady
SW3200-1	set	1	115°	maximaal 31 cm	8 mm	Go
SW3200-2	set	2	115°	maximaal 38 cm	8 mm	Steady / Go
SW3200-3	set	3	115°	maximaal 44 cm	8 mm	Steady / Go
SW3200-4	set	4	115°	maximaal 48 cm	8 mm	Steady / Go
SW3200-5	set	5	115°	maximaal 54 cm	8 mm	Steady / Go
SW3200-6	set	6	115°	maximaal 60 cm	8 mm	Steady / Go
SC3201-1	set	1	123°	maximaal 31 cm	6 mm	Steady
SW3201-1	set	1	123°	maximaal 31 cm	8 mm	Go
SW3201-2	set	2	123°	maximaal 38 cm	8 mm	Steady / Go
SW3201-3	set	3	123°	maximaal 44 cm	8 mm	Steady / Go
SW3201-4	set	4	123°	maximaal 48 cm	8 mm	Steady / Go
SW3201-5	set	5	123°	maximaal 54 cm	8 mm	Steady / Go
SW3201-6	set	6	123°	maximaal 60 cm	8 mm	Steady / Go

115° abductie voor kinderen en jongeren die een smalle rolstoel of een stoel met armleningen gebruiken, 123° abductie biedt kinderen en jongeren een bredere zitbasis bij vrij zitten. **Let op:** De onderdelen van de S.W.A.S.H. Steady in maat 1 kunnen niet worden gecombineerd met andere S.W.A.S.H. onderdelen!



Lerman Hip Abduction Rotation Orthosis (HARO) 2000

Beoogd gebruik: deze HARO heupabductie orthese wordt ingezet bij de conservatieve of postoperatieve behandeling van heupgewricht aandoeningen.

Eigenschappen / Kenmerken

- Cosmetisch en slank ontwerp
- Snel en eenvoudig aan te trekken
- Instelbare flexie/extensie in stappen van 20°

Productfuncties

- Verminderen bewegingsuitslag

Artikel-/maattabel Lerman Hip Abduction Rotation Orthosis (HARO) 2000

Art. nr.	Eenheid	Maat	Zijde	Taille omvang	Bovenbeenomvang
145-LS	stuk	small	links	71 - 82 cm	38 - 44 cm
145-LM	stuk	medium	links	86 - 97 cm	41 - 47 cm
145-LL	stuk	large	links	102 - 112 cm	46 - 52 cm
145-LX	stuk	X-large	links	117 - 127 cm	53 - 65 cm
145-LPS	stuk	XX-large	links	132 - 142 cm	59 - 71 cm
145-RS	stuk	small	rechts	71 - 82 cm	38 - 44 cm
145-RM	stuk	medium	rechts	86 - 97 cm	41 - 47 cm
145-RL	stuk	large	rechts	102 - 112 cm	46 - 52 cm
145-RX	stuk	X-large	rechts	117 - 127 cm	53 - 65 cm
145-RPS	stuk	XX-large	rechts	132 - 142 cm	59 - 71 cm



Lerman Universal

Hip Abduction Rotation Orthosis (HARO) 2000

Beoogd gebruik: deze HARO universele heupabductie orthese wordt ingezet bij de conservatieve of postoperatieve behandeling van heupgewricht.

Eigenschappen / Kenmerken

- Links en rechts draagbaar
- Cosmetisch en slank ontwerp
- Snel en eenvoudig aan te trekken

Productfuncties

- Verminderen bewegingsuitslag

Artikel-/maattabel Lerman Universal Hip Abduction Rotation Orthosis (HARO) 2000

Art. nr.	Eenheid	Maat	Zijde	Taille omvang	Bovenbeenomvang
145-U-S-M	stuk	small / medium	universeel	71 - 97 cm	38 - 47 cm
145-U-L-X	stuk	large / X-large	universeel	97 - 123 cm	46 - 65 cm
145-U-PS	stuk	X-large / XX-large	universeel	123 - 147 cm	53 - 71 cm



PSL699 - heuporthese

Beoogd gebruik: deze heuporthese is ontworpen voor maximale bescherming en controle van het heupgewricht, stabiliseert en beperkt de bewegingen na de operatie.

Eigenschappen / Kenmerken

- Beschermt het heupgewricht en biedt instelbaar bewegingsbereik
- Universeel inzetbaar voor rechts of links

Productfuncties

- Controleren van de bewegingsuitslag

Artikel-/maattabel PSL699 - heuporthese

Art. nr.	Eenheid	Taille omvang	Bovenbeenomvang
PSL699	stuk	60 - 140 cm	40 - 65 cm



ONDERSTE EXTREMITTEIT



SureStep - derotatie bandage

Beoogd gebruik: dynamische verzorgen van lichte bovenbeen of tibia rotatie.

Eigenschappen / Kenmerken

- Distale sluiting aan schoenveters of bestaande beenorthese
- Proximale sluiting aan de heupband
- Unilateraal of bilateraal inzetbaar

Productfuncties

- Verzorgen van flexibele rotatie deformiteiten van het boven- en onderbeen

Artikel-/maattabel SureStep - derotatie bandage

Art. nr.	Eenheid	Lengte	Heupomvang	Geschikt voor
SSDEROTATION-PED	paar	230 cm	76 cm	kinderen
SSDEROTATION-ADULT	paar	270 cm	142 cm	volwassenen



MyPRIM Kids - knie immobilisator

Beoogd gebruik: de MyPrim Kids immobiliserende knie orthese wordt o.a. post-operatief ingezet bij kinderen tot 12 jaar.

Eigenschappen / Kenmerken

- MyPrim Kids zijn gemaakt met een naadloze productietechnologie
- Links en rechts draagbaar
- 1 gecentreerde dorsale balein

Productfuncties

- Immobiliseren van het been in extensie

Artikel-/maattabel MyPRIM Kids - knie immobilisator

Art. nr.	Eenheid	Zijde	Hoogte	Knie omvang
MPK701-1	stuk	universeel	24 cm	24 - 30 cm
MPK701-2	stuk	universeel	34 cm	30 - 36 cm



MyPRIM Kids - knie orthese (met patella pelotte)

Beoogd gebruik: de MyPrim Kids knie orthese centreert en stabiliseert het kniegewricht en de patella dankzij een uitneembare patella pelotte.

Eigenschappen / Kenmerken

- MyPrim Kids zijn gemaakt met een naadloze productietechnologie
- Links en rechts draagbaar
- Zijdelingse spiraalbaleinen

Productfuncties

- Stabiliseren van het kniegewricht
- Stabiliseren en centreren van de patella

Artikel-/maattabel MyPRIM Kids - knie orthese (met patella pelotte)

Art. nr.	Eenheid	Zijde	Hoogte	Knie omvang
MPK700-1	stuk	universeel	18 cm	20 - 26 cm
MPK700-2	stuk	universeel	20 cm	26 - 32 cm



H.E.K.O. - knie orthese

Beoogd gebruik: deze knie orthese wordt ingezet om hyperextensie van de knie bij kinderen te voorkomen.

Eigenschappen / Kenmerken

- Twee onafhankelijke draaipunten
- Instelbare bewegingsbegrenzing tussen 0° en 30°
- Geen gipsafdruk vereist

Productfuncties

- Kniescharnier extensiestop traploos instelbaar van 0° tot 30°

Artikel-/maattabel H.E.K.O. - knie orthese

Art. nr.	Eenheid
SURESTEP HEKO	stuk

Gebruik voor het bestellen van deze orthese op maat het bijbehorende maatblad (pagina 200). Levertijd: ongeveer 3 tot 4 weken.



Patellavator - patellabandage

Beoogd gebruik: deze bandage is bedoeld als ondersteuning bij patella klachten. Deze bandage wordt circulair aangelegd en biedt een optimaal comfort.

Eigenschappen / Kenmerken

- Anatomisch gevormd
- Mediale en laterale druk zijn individueel instelbaar voor optimale druk op de patellapees

Productfuncties

- Verminderen belasting

Artikel-/maattabel Patellavator - patellabandage

Art. nr.	Eenheid	Maat	Knie omvang onder de patella
8373-S	stuk	small	28 - 33 cm
8373-M	stuk	medium	33 - 39 cm
8373-L	stuk	large	39 - 45 cm
8373-XL	stuk	X-large	> 45 cm



Dynatrack - kniebandage

Beoogd gebruik: deze elastische kniebandage met open patella wordt bij de behandeling van patella klachten ingezet.

Eigenschappen / Kenmerken

- Open patella
- Geïntegreerde halfcirculaire patellaring voor laterale/mediale druk

Productfuncties

- Herverdelen belasting

Artikel-/maattabel Dynatrack - kniebandage

Art. nr.	Eenheid	Maat	Knie omvang (in 90° flexie)
837501	stuk	X-small	25 - 30 cm
837502	stuk	small	30 - 35 cm
837503	stuk	medium	35 - 40 cm
837504	stuk	large	40 - 45 cm
837505	stuk	X-large	45 - 50 cm
837506	stuk	XX-large	50 - 55 cm
837507	stuk	XXX-large	> 55 cm



Elcross - kniebandages

Beoogd gebruik: kniebandage die niet alleen effectieve stabilisatie en ondersteuning verleent, maar ook exceptioneel hoog draagcomfort biedt.

Eigenschappen / Kenmerken

- Wickelmodel (circular)
- Open patella en open knieholte
- Aanvormbare scharnieren, polycentrisch met extensie-aanslag

Productfuncties

- Voorkomen standafwijking
- Verminderen standafwijking
- Accepteren standafwijking

Artikel-/maattabel Elcross - kniebandagen

Art. nr.	Eenheid	Maat	Knie omvang
128-S	stuk	small	31 - 37 cm
128-M	stuk	medium	37 - 43 cm
128-L	stuk	large	43 - 49 cm
128-XL	stuk	X-large	49 - 55 cm
128-XXL	stuk	XX-large	55 - 61 cm
124-S	stuk	small	31 - 37 cm
124-M	stuk	medium	37 - 43 cm
124-L	stuk	large	43 - 49 cm
124-XL	stuk	X-large	49 - 55 cm
124-XXL	stuk	XX-large	55 - 61 cm



ACTIVE X - functionele knie orthesen

Beoogd gebruik: deze knie orthesen worden conservatief en postoperatief ingezet ter stabilisatie en ondersteuning van het kniegewricht.

Eigenschappen / Kenmerken

- Anatomisch gevormde patella-opening
- Open knieholte constructie
- Kleur: zwart

Productfuncties

- Voorkomen van een standafwijking van de knie
- Vermindering van een standafwijking van de knie

Artikel-/maattabel ACTIVE X tube - ACTIVE X functionele knie orthesen, gesloten (Pull-On) model

Art. nr.	Eenheid	Maat	Zijde	Totale lengte	Omvang 15cm onder knie	Knie omvang	Bovenbeen-omvang
28052-S	stuk	small	universeel	40 cm	28 - 33 cm	28 - 33 cm	39 - 44 cm
28052-M	stuk	medium	universeel	40 cm	36 - 41 cm	36 - 41 cm	43 - 48 cm
28052-L	stuk	large	universeel	40 cm	40 - 45 cm	40 - 45 cm	47 - 52 cm
28052-XL	stuk	X-large	universeel	40 cm	44 - 49 cm	44 - 49 cm	51 - 57 cm
28052-XXL	stuk	XX-large	universeel	40 cm	48 - 54 cm	48 - 54 cm	56 - 62 cm
28052-XXXL	stuk	XXX-large	universeel	40 cm	53 - 60 cm	53 - 60 cm	61 - 68 cm

Gesloten constructie om in te glijden. Maatnemen: bovenbeenomtrek 15 cm boven het midden van de patella in een gebogen stand van 90°.

Artikel-/maattabel ACTIVE X tube - ACTIVE X functionele knie orthesen, wikkel (Wrap) model

Art. nr.	Eenheid	Maat	Zijde	Totale lengte	Omvang 15cm onder knie	Knie omvang	Bovenbeen-omvang
28053-S	stuk	small	universeel	40 cm	28 - 33 cm	28 - 33 cm	39 - 44 cm
28053-M	stuk	medium	universeel	40 cm	36 - 41 cm	36 - 41 cm	43 - 48 cm
28053-L	stuk	large	universeel	40 cm	40 - 45 cm	40 - 45 cm	47 - 52 cm
28053-XL	stuk	X-large	universeel	40 cm	44 - 49 cm	44 - 49 cm	51 - 57 cm
28053-XXL	stuk	XX-large	universeel	40 cm	48 - 54 cm	48 - 54 cm	56 - 62 cm
28053-XXXL	stuk	XXX-large	universeel	40 cm	53 - 60 cm	53 - 60 cm	61 - 68 cm

Wikkel constructie met klittenbandsluiting. Maatnemen: bovenbeenomtrek 15 cm boven het midden van de patella in een gebogen stand van 90°.



CROSS - hyperextensie knie-orthese

Beoogd gebruik: effectieve genu recurvatum controle met of zonder een enkel-/voetorthese. De orthese is speciaal ontwikkeld om met één hand aan te trekken.

Eigenschappen / Kenmerken

- Lichtgewicht en ademend
- Zowel links als rechts draagbaar
- Zachte voering om huidirritatie te voorkomen

Productfuncties

- Knie extensiestop
- Voorkomen standafwijking
- Verminderen standafwijking

Artikel-/maattabel CROSS - hyperextensie knie-orthese

Art. nr.	Eenheid	Maat	Knie omvang	Onderbeenomvang (15 cm onder knie midden)	Bovenbeenomvang (15 cm boven knie midden)
28715-S	stuk	small	32 - 37 cm	32 - 37 cm	39 - 44 cm
28715-M	stuk	medium	36 - 41 cm	36 - 41 cm	43 - 48 cm
28715-L	stuk	large	40 - 45 cm	40 - 45 cm	47 - 52 cm
28715-XL	stuk	X-large	44 - 49 cm	44 - 49 cm	51 - 57 cm

Maatnemen: bovenbeenomtrek 15 cm boven het midden van de patella



Genu Recurvatum - Knee Orthosis

Beoogd gebruik: deze relatief korte knie orthese wordt gebruikt bij gewrichtsinstabiliteit van de knie om hyperextensie te voorkomen.

Eigenschappen / Kenmerken

- Ontworpen in één maat, zowel links als rechts draagbaar
- Twee instelbare frontale banden met micro klittenbandsluiting

Productfuncties

- De knie-extensie wordt beperkt, waardoor een recurvatum-stand wordt voorkomen

Artikel-/maattabel Genu Recurvatum - Knee Orthosis

Art. nr.	Eenheid	Knie breedte	Orthesenhoogte	Bovenbeen omvang (10 cm boven de patella)
D50	stuk	11 - 15 cm	27 cm	28 - 54 cm



C.H.E.C.K. - hyperextensie orthese

Beoogd gebruik: deze knie orthese wordt conservatief/preventief ingezet tegen het overstrekken (hyperextenderen) van de knie.

Eigenschappen / Kenmerken

- Zowel links als rechts draagbaar
- Optimale drukverdeling
- Past zich aan de natuurlijke beweging van de knie aan

Productfuncties

- Knie extensiestop op 0°
- Voorkomen standafwijking
- Verminderen standafwijking

Artikel-/maattabel C.H.E.C.K. - hyperextensie orthese

Art. nr.	Eenheid	Knie breedte	Totale lengte
8666	stuk	9 - 13 cm	45 cm



KiddieFLOW - dynamische enkel-/voetorthese (voor kinderen)

Beoogd gebruik: ter compensatie van een pathologisch looppatroon bij hyper- of hypotonus.

Eigenschappen / Kenmerken

- Geconfectioneerd voor individuele aanpassing
- Combineerbaar met steunzolen, SureStep of andere SMO's

Productfuncties

- Begrenzen van de plantarflexie
- Voetheffing tijdens de zwaai fase
- Dynamische teenafzet
- Kniestabilisatie tijdens de standfase

Artikel-/maattabel KiddieFLOW - dynamische enkel-/voetorthese (voor kinderen)

Art. nr. rechts	Art. nr. links	Eenheid	Maat	Schoenmaat	Voetplaat lengte	Orthesehoogte	Effectieve hakhoogte
38384R-S	38384L-S	stuk	small	23 - 26	160 mm	220 mm	8 mm
38384R-M	38384L-M	stuk	medium	27 - 29	180 mm	257 mm	9 mm
38384R-L	38384L-L	stuk	large	30 - 32	200 mm	295 mm	9 mm
38384R-XL	38384L-XL	stuk	X-large	33 - 34	210 mm	315 mm	9 mm

Bovenstaande maattabel is slechts een richtlijn. De optimale verzorging kan een maat groter of kleiner zijn gebaseerd op verschillende criteria (zie gebruikshandleiding).



KiddieGAIT / KiddieROCKER

dynamische enkel-/voetorthese (voor kinderen)

Beoogd gebruik: ter compensatie van een pathologisch looppatroon bij hyper- of hypotonus.

Eigenschappen / Kenmerken

- Geconfectioneerend voor individuele aanpassing
- Combineerbaar met schoen inlay's, SureStep of andere DAFO's

Productfuncties

- Begrenzen van de plantarflexie
- Voetheffing tijdens de zwaai fase
- Dynamische teenafzet
- Kniestabilisatie tijdens de standfase

Artikel-/maattabel KiddieGAIT/KiddieROCKER-dynamische enkel-/voetorthese (voor kinderen)

KiddieGAIT		KiddieROCKER		Maat	Voetplaat lengte	Orthesen-hoogte	Effectieve hakhoogte	Schoenmaat	A-P stabiliteit
Art. nr. rechts	Art. nr. links	Art. nr. rechts	Art. nr. links						
8619R-XXXS	8619L-XXXS	-	-	XXX-small	110 mm	150 mm	7 mm	< 17	4 / 5
8619R-XXS	8619L-XXS	-	-	XX-small	125 mm	180 mm	7 mm	18 – 21	4 / 5
8619R-XS	8619L-XS	-	-	X-small	140 mm	200 mm	8 mm	21 – 22	4 / 5
8621R-S	8621L-S	8622R-S	8622L-S	small	160 mm	220 mm	8 mm	23 – 26	4 / 5
8621R-M	8621L-M	8622R-M	8622L-M	medium	180 mm	257 mm	9 mm	27 – 29	4 / 5
8621R-L	8621L-L	8622R-L	8622L-L	large	200 mm	295 mm	9 mm	30 – 32	4 / 5
8621R-XL	8621L-XL	8622R-XL	8622L-XL	X-large	210 mm	315 mm	9 mm	33 – 34	4 / 5

Bovenstaande maattabel is slechts een richtlijn. De optimale verzorging kan een maat groter of kleiner zijn gebaseerd op verschillende criteria (zie gebruikshandleiding). De waarde van de **A-P stabiliteit (1-5)** geeft de stijfheid van de orthese in het sagittale vlak aan.



Stretch UP - kous

Beoogd gebruik: deze kous wordt gebruikt voor de behandeling van ontstekingen en pijnlijke aandoeningen in de Aponeurosis plantaris.

Eigenschappen / Kenmerken

- Draagtijd: tijdens periodes van rust en 's nachts om te genezen in gestrekte toestand
- Eenvoudig in gebruik

Productfuncties

- Vermindering van symptomatisch ongemak bij het opstaan 's ochtends

Artikel-/maattabel Stretch UP - kous

Art. nr.	Eenheid	Maat	Kuitomvang
34108-S	stuk	small	< 20 cm
34108-M	stuk	medium	20 - 40 cm
34108-L	stuk	large	> 40 cm



ATX - voethefferorthese

Beoogd gebruik: deze orthese wordt ingezet bij een lichte uitval van de voetheffers en een lichte varus/valgus afwijking.

Eigenschappen / Kenmerken

- Zowel links als rechts te gebruiken
- Instelbare voetheffer spanning
- Comfortabele polstering rond de enkel

Productfuncties

- Ondersteunen van de dorsiflexie
- Compenseren geringe spierkracht
- Voetheffing tijdens de zwaafase

Artikel-/maattabel ATX - voethefferorthese

Art. nr.	Eenheid	Maat	Zijde	Enkelomvang	A-P stabiliteit
ATX01-XS	stuk	X-small	universeel	13 - 17 cm	1
ATX01-S	stuk	small	universeel	17 - 21 cm	1
ATX01-M	stuk	medium	universeel	21 - 25 cm	1
ATX01-L	stuk	large	universeel	25 - 29 cm	1

Maatnemen: circulair **boven** de enkel. De waarde van de **A-P stabiliteit (1-5)** geeft de stijfheid van de orthese in het sagittale vlak aan.



NAVIGAIT - voethefferorthese

Beoogd gebruik: deze orthese wordt ingezet bij een lichte voetheffer aandoening waardoor een betere dorsiflexie mogelijk wordt.

Eigenschappen / Kenmerken

- Actief trekkoord voor traploze regulering
- Geïntegreerde tibia-voering
- Zowel links als rechts inzetbaar

Productfuncties

- Ondersteunen van de dorsiflexie
- Compenseren geringe spierkracht
- Voetheffing tijdens de zwaafase

Artikel-/maattabel NAVIGAIT - voethefferorthese

Art. nr.	Eenheid	Maat	Orthesenhoogte	A-P stabiliteit
8620-XS	stuk	X-small	23 cm	2
8620-S/M	stuk	small / medium	27,5 cm	2
8620-L/XL	stuk	large / X-large	31,5 cm	2

De waarde van de **A-P stabiliteit (1-5)** geeft de stijfheid van de orthese in het sagittale vlak aan.



Drop Foot Orthosis NA400

Beoogd gebruik: ter compensatie voor patiënten met voetheffer insufficiëntie en een beperkte flexie in de voet hebben.

Eigenschappen / Kenmerken

- Open kuit- en hielconstructie
- Voorzien van een mediaal gewelf
- Levering met voering en klittenbandsluitingen

Productfuncties

- Compenseren geringe spierkracht
- Voetheffing tijdens de zwaai fase
- Begrenzen van de plantairflexie
- Zijdelingse fixatie van de hiel

Artikel-/maattabel Drop Foot Orthosis NA400

Art. nr.	Eenheid	Maat	Schoenmaat	Zijde	Voetplaat lengte	Hoogte	A-P stabiliteit
NA400L-S	stuk	small	32 - 34	links	23 cm	29 cm	2
NA400L-M	stuk	medium	35 - 37	links	24,5 cm	31 cm	2
NA400L-L	stuk	large	38 - 40	links	26 cm	33 cm	2
NA400L-XL	stuk	X-large	41 - 43	links	27,5 cm	35 cm	2
NA400R-S	stuk	small	32 - 34	rechts	23 cm	29 cm	2
NA400R-M	stuk	medium	35 - 37	rechts	24,5 cm	31 cm	2
NA400R-L	stuk	large	38 - 40	rechts	26 cm	33 cm	2
NA400R-XL	stuk	X-large	41 - 43	rechts	27,5 cm	35 cm	2

De waarde van de **A-P stabiliteit (1-5)** geeft de stijfheid van de orthese in het sagittale vlak aan.

**Ypsilon****ToeOFF****BlueROCKER**

Allard-AFO

Dynamische enkel-/voetorthesen



Ypsilon Flow 1/2 - enkel-/voetorthese

Beoogd gebruik: bij patiënten met een zijdelings stabiel enkelgewricht en een geringe uitval van de voetheffer musculatuur.

Eigenschappen / Kenmerken

- Geconfectioneerd halffabricaat voor individuele aanpassing
- Open hielconstructie
- Geen lichaamsgewicht beperking

Productfuncties

- Voetheffing tijdens de zwaafase
- Begrenzen van de plantarflexie
- Dynamische teenafzet
- Vrije beweging van het hielbeen

Artikel-/maattabel Ypsilon Flow 1/2 - enkel-/voetorthese

Art. nr.	Eenheid	Maat	Schoenmaat	Zijde	A-P Stab.	Voetplaat lengte	Orthesenhoogte	Effectieve hakhoogte
8616L-S	stuk	small	35 - 38	links	2	230 mm	355 mm	7 mm
8616L-M	stuk	medium	38 - 42	links	2	245 mm	365 mm	7 mm
8616L-L	stuk	large	42 - 45	links	2	270 mm	375 mm	7 mm
8616L-XL	stuk	X-large	45 - 47	links	2	285 mm	385 mm	7 mm
8616R-S	stuk	small	35 - 38	rechts	2	230 mm	355 mm	7 mm
8616R-M	stuk	medium	38 - 42	rechts	2	245 mm	365 mm	7 mm
8616R-L	stuk	large	42 - 45	rechts	2	270 mm	375 mm	7 mm
8616R-XL	stuk	X-large	45 - 47	rechts	2	285 mm	385 mm	7 mm

Bovenstaande maattabel is slechts een leidraad en komt overeen met de voetlengte en de hoogte van de tibia. De optimale maat kan een maat kleiner of groter zijn en is gebaseerd op verschillende criteria (Zie handleiding en klinisch handboek). De waarde van de **A-P stabiliteit (1-5)** geeft de stijfheid van de orthese in het sagittale vlak aan.

ToeOFF FLOW 2^{1/2}

Dynamische enkel-/voetorthese



ToeOFF Flow 2^{1/2} - dynamische enkel-/voetorthese

Beoogd gebruik: bij matige tot zwaardere uitvalsverschijnselen en lichte tot gemiddelde enkelinstabiliteit.

Eigenschappen / Kenmerken

- Inzetbaar in schoeisel met een lage hakhoogte
- Levering inclusief ComfortKIT-binnenvoering

Productfuncties

- Voetheffing tijdens de zwaafase
- Begrenzen van de plantairflexie
- Dynamische teenafzet

Artikel-/maattabel ToeOFF Flow 2^{1/2} - dynamische enkel-/voetorthese

Art. nr. rechts met passant	Art. nr. links met passant	Art. nr. rechts zonder passant	Art. nr. links zonder passant	Eenheid	Maat	Schoenmaat	A-P Stab.	Voetplaat lengte	Hoogte	Effectieve hakhoogte
8615.401R-XS	8615.401L-XS	8615.402R-XS	8615.402L-XS	stuk	X-small	32 - 35	3	210 mm	360 mm	7 mm
8615.401R-S	8615.401L-S	8615.402R-S	8615.402L-S	stuk	small	35 - 38	3	230 mm	380 mm	7 mm
8615.401R-M	8615.401L-M	8615.402R-M	8615.402L-M	stuk	medium	38 - 42	3	245 mm	405 mm	7 mm
8615.401R-L	8615.401L-L	8615.402R-L	8615.402L-L	stuk	large	42 - 45	3	270 mm	430 mm	7 mm
8615.401R-XL	8615.401L-XL	8615.402R-XL	8615.402L-XL	stuk	X-large	45 - 47	3	285 mm	450 mm	7 mm

Bovenstaande maattabel is slechts een leidraad. De optimale verzorging kan een maat kleiner of groter zijn en is gebaseerd op verschillende criteria (zie gebruikershandleiding). De waarde van de **A-P stabiliteit (1-5)** geeft de stijfheid van de orthese in het sagittale vlak aan.



ToeOFF - dynamische enkel-/voetorthese

Beoogd gebruik: bij matige tot zwaardere uitvalverschijnselen en lichte tot gemiddelde enkelinstabiliteit.

Eigenschappen / Kenmerken

- Levering inclusief ComfortKIT-binnenvoering
- Geïntegreerd Microfix voor eenvoudige wisseling van voering

Productfuncties

- Voetheffing tijdens de zwaafase
- Begrenzen van de plantairflexie
- Dynamische teenafzet
- Vrije beweeglijkheid van het hielbeen

Artikel-/maattabel ToeOFF 2.0 / 2½ - dynamische enkel-/voetorthese (met binnenvoering)

Effectieve hak-hoogte	Art. nr. TO 2.0 sluiting met passant	Art. nr. TO 2.0 sluiting zonder passant	Hak-hoogte	Art. nr. TO 2½ sluiting met passant	Art. nr. TO 2½ sluiting zonder passant	Zijde	Schoenmaat	A-P Stab.	Voetplaat lengte	Orthese hoogte
12 mm	8615.201R-XS	8615.202R-XS	7 mm	8615.301R-XS	8615.302R-XS	rechts	32 – 35	4	210 mm	360 mm
12 mm	8615.201R-S	8615.202R-S	7 mm	8615.301R-S	8615.302R-S	rechts	35 – 38	4	230 mm	380 mm
15 mm	8615.201R-M	8615.202R-M	7 mm	8615.301R-M	8615.302R-M	rechts	38 – 42	4	245 mm	405 mm
16 mm	8615.201R-L	8615.202R-L	7 mm	8615.301R-L	8615.302R-L	rechts	42 – 45	4	270 mm	430 mm
16 mm	8615.201R-XL	8615.202R-XL	7 mm	8615.301R-XL	8615.302R-XL	rechts	45 – 47	4	285 mm	450 mm
12 mm	8615.201L-XS	8615.202L-XS	7 mm	8615.301L-XS	8615.302L-XS	links	32 – 35	4	210 mm	360 mm
12 mm	8615.201L-S	8615.202L-S	7 mm	8615.301L-S	8615.302L-S	links	35 – 38	4	230 mm	380 mm
15 mm	8615.201L-M	8615.202L-M	7 mm	8615.301L-M	8615.302L-M	links	38 – 42	4	245 mm	405 mm
16 mm	8615.201L-L	8615.202L-L	7 mm	8615.301L-L	8615.302L-L	links	42 – 45	4	270 mm	430 mm
16 mm	8615.201L-XL	8615.202L-XL	7 mm	8615.301L-XL	8615.302L-XL	links	45 – 47	4	285 mm	450 mm

Bovenstaande maattabel is slechts een leidraad en komt overeen met de voetlengte en de hoogte van de tibia. De optimale verzorging kan een maat kleiner of groter zijn en is gebaseerd op verschillende criteria (zie gebruikershandleiding). In de tabel vindt u de volgende 2 uitvoeringen van de ToeOFF 2.0 / 2½: ToeOFF 2.0 - / 2½, inclusief klittenbandsluiting **met** passant (art.-nr. 8615.201 / 8615.301); ToeOFF 2.0 - / 2½, inclusief klittenbandsluiting **zonder** passant (art.-nr. 8615.202 / 8615.302). De waarde van de **A-P stabiliteit (1-5)** geeft de stijfheid van de orthese in het sagittale vlak aan.

Artikel-/maattabel ToeOFF 2.0 / 2½ - carbon component (zonder binnenvoering)

Effectieve hak-hoogte	Art. nr. TO 2.0 sluiting met passant	Art. nr. TO 2.0 sluiting zonder passant	Hak-hoogte	Art. nr. TO 2½ sluiting met passant	Art. nr. TO 2½ sluiting zonder passant	Zijde	Schoenmaat	A-P Stab.	Voetplaat lengte	Orthese hoogte
12 mm	8615.203R-XS	8615.204R-XS	7 mm	8615.303R-XS	8615.304R-XS	rechts	32 – 35	4	210 mm	360 mm
12 mm	8615.203R-S	8615.204R-S	7 mm	8615.303R-S	8615.304R-S	rechts	35 – 38	4	230 mm	380 mm
15 mm	8615.203R-M	8615.204R-M	7 mm	8615.303R-M	8615.304R-M	rechts	38 – 42	4	245 mm	405 mm
16 mm	8615.203R-L	8615.204R-L	7 mm	8615.303R-L	8615.304R-L	rechts	42 – 45	4	270 mm	430 mm
16 mm	8615.203R-XL	8615.204R-XL	7 mm	8615.303R-XL	8615.304R-XL	rechts	45 – 47	4	285 mm	450 mm
12 mm	8615.203L-XS	8615.204L-XS	7 mm	8615.303L-XS	8615.304L-XS	links	32 – 35	4	210 mm	360 mm
12 mm	8615.203L-S	8615.204L-S	7 mm	8615.303L-S	8615.304L-S	links	35 – 38	4	230 mm	380 mm
15 mm	8615.203L-M	8615.204L-M	7 mm	8615.303L-M	8615.304L-M	links	38 – 42	4	245 mm	405 mm
16 mm	8615.203L-L	8615.204L-L	7 mm	8615.303L-L	8615.304L-L	links	42 – 45	4	270 mm	430 mm
16 mm	8615.203L-XL	8615.204L-XL	7 mm	8615.303L-XL	8615.304L-XL	links	45 – 47	4	285 mm	450 mm

Bovenstaande maattabel is slechts een leidraad en komt overeen met de voetlengte en de hoogte van de tibia. De optimale verzorging kan een maat kleiner of groter zijn en is gebaseerd op verschillende criteria (zie gebruikershandleiding). In de tabel vindt u de volgende 2 uitvoeringen van de ToeOFF 2.0 / 2½: ToeOFF 2.0 - / 2½ - carbon component, inclusief klittenbandsluiting **met** passant (art.-nr. 8615.203 / 8615.303); ToeOFF 2.0 - / 2½ - carbon component, inclusief klittenbandsluiting **zonder** passant (art.-nr. 8615.204 / 8615.304). De waarde van de **A-P stabiliteit (1-5)** geeft de stijfheid van de orthese in het sagittale vlak aan.

Indien u een patiënt heeft die op grond van bijzondere lichaamseigenschappen niet met een geconfectioneerde standaard ToeOFF is te verzorgen, dan is er de mogelijkheid om een ToeOFF CUSTOM (maatwerk) te maken. Gebruik hiervoor het maatwerkformulier bij Bestelservice, achterin deze catalogus (pagina 184).



BlueROCKER - dynamische enkel-/voetorthese

Beoogd gebruik: bij zwaardere uitval verschijnselen en meervoudige beperkingen, enkelinstabiliteit en/of proximale spierzwakte.

Eigenschappen / Kenmerken

- Levering inclusief ComfortKIT-binnenvoering
- Geïntegreerd Microfix voor eenvoudige wisseling van voering

Productfuncties

- Voetheffing tijdens de zwaafase
- Begrenzen van de plantairflexie
- Dynamische teenafzet
- Kniecontrole tijdens de standfase

Artikel-/maattabel BlueROCKER 2.0 / 2½ - dynamische enkel-/voetorthese (met binnenvoering)

Effectieve hak-hoogte	Art. nr. TO 2.0 sluiting met passant	Art. nr. TO 2.0 sluiting zonder passant	Hak-hoogte	Art. nr. TO 2½ sluiting met passant	Art. nr. TO 2½ Verschlüsse ohne Umlenkschlaufe	Zijde	Schoenmaat	A-P Stab.	Voetplaat lengte	Orthese hoogte
12 mm	8618.201R-XS	8618.202R-XS	7 mm	8618.301R-XS	8618.302R-XS	rechts	32 – 35	5	210 mm	360 mm
12 mm	8618.201R-S	8618.202R-S	7 mm	8618.301R-S	8618.302R-S	rechts	35 – 38	5	230 mm	380 mm
15 mm	8618.201R-M	8618.202R-M	7 mm	8618.301R-M	8618.302R-M	rechts	38 – 42	5	245 mm	405 mm
16 mm	8618.201R-L	8618.202R-L	7 mm	8618.301R-L	8618.302R-L	rechts	42 – 45	5	270 mm	430 mm
16 mm	8618.201R-XL	8618.202R-XL	7 mm	8618.301R-XL	8618.302R-XL	rechts	45 – 47	5	285 mm	450 mm
12 mm	8618.201L-XS	8618.202L-XS	7 mm	8618.301L-XS	8618.302L-XS	links	32 – 35	5	210 mm	360 mm
12 mm	8618.201L-S	8618.202L-S	7 mm	8618.301L-S	8618.302L-S	links	35 – 38	5	230 mm	380 mm
15 mm	8618.201L-M	8618.202L-M	7 mm	8618.301L-M	8618.302L-M	links	38 – 42	5	245 mm	405 mm
16 mm	8618.201L-L	8618.202L-L	7 mm	8618.301L-L	8618.302L-L	links	42 – 45	5	270 mm	430 mm
16 mm	8618.201L-XL	8618.202L-XL	7 mm	8618.301L-XL	8618.302L-XL	links	45 – 47	5	285 mm	450 mm

Bovenstaande maattabel is slechts een leidraad en komt overeen met de voetlengte en de hoogte van de tibia. De optimale verzorging kan een maat kleiner of groter zijn en is gebaseerd op verschillende criteria (zie gebruikshandleiding). In de tabel vindt u de volgende 4 uitvoeringen van de BlueROCKER 2.0 / 2½: BlueROCKER 2.0 - / 2½ orthese, inclusief klittenbandsluiting **met** passant (art.-nr. 8618.201 / 8618.301);

BlueROCKER 2.0 - / 2½ orthese, inclusief klittenbandsluiting **zonder** passant (art.-nr. 8618.202 / 8618.302).

De waarde van de **A-P stabiliteit (1-5)** geeft de stijfheid van de orthese in het sagittale vlak aan.

Artikel-/maattabel BlueROCKER 2.0 / 2½ - carbon component (zonder binnenvoering)

Effectieve hak-hoogte	Art. nr. TO 2.0 sluiting met passant	Art. nr. TO 2.0 sluiting zonder passant	Hak-hoogte	Art. nr. TO 2½ sluiting met passant	Art. nr. TO 2½ Verschlüsse ohne Umlenkschlaufe	Zijde	Schoenmaat	A-P Stab.	Voetplaat lengte	Orthese hoogte
12 mm	8618.203R-XS	8618.204R-XS	7 mm	8618.303R-XS	8618.304R-XS	rechts	32 – 35	5	210 mm	360 mm
12 mm	8618.203R-S	8618.204R-S	7 mm	8618.303R-S	8618.304R-S	rechts	35 – 38	5	230 mm	380 mm
15 mm	8618.203R-M	8618.204R-M	7 mm	8618.303R-M	8618.304R-M	rechts	38 – 42	5	245 mm	405 mm
16 mm	8618.203R-L	8618.204R-L	7 mm	8618.303R-L	8618.304R-L	rechts	42 – 45	5	270 mm	430 mm
16 mm	8618.203R-XL	8618.204R-XL	7 mm	8618.303R-XL	8618.304R-XL	rechts	45 – 47	5	285 mm	450 mm
12 mm	8618.203L-XS	8618.204L-XS	7 mm	8618.303L-XS	8618.304L-XS	links	32 – 35	5	210 mm	360 mm
12 mm	8618.203L-S	8618.204L-S	7 mm	8618.303L-S	8618.304L-S	links	35 – 38	5	230 mm	380 mm
15 mm	8618.203L-M	8618.204L-M	7 mm	8618.303L-M	8618.304L-M	links	38 – 42	5	245 mm	405 mm
16 mm	8618.203L-L	8618.204L-L	7 mm	8618.303L-L	8618.304L-L	links	42 – 45	5	270 mm	430 mm
16 mm	8618.203L-XL	8618.204L-XL	7 mm	8618.303L-XL	8618.304L-XL	links	45 – 47	5	285 mm	450 mm

Bovenstaande maattabel is slechts een leidraad en komt overeen met de voetlengte en de hoogte van de tibia. De optimale verzorging kan een maat kleiner of groter zijn en is gebaseerd op verschillende criteria (zie gebruikshandleiding). In deze tabel vindt u de volgende 4 uitvoeringen van de BlueROCKER 2.0 / 2½:

BlueROCKER 2.0 - / 2½ carbon component, inclusief klittenbandsluiting **met** passant (art.-nr. 8618.203 / 8618.303);

BlueROCKER 2.0 - / 2½ carbon component, inclusief klittenbandsluiting **zonder** passant (art.-nr. 8618.204 / 8618.304).

De waarde van de **A-P stabiliteit (1-5)** geeft de stijfheid van de orthese in het sagittale vlak aan.

Indien u een patiënt heeft die op grond van bijzondere lichaamseigenschappen niet met een geconfectioneerde standaard BlueROCKER is te verzorgen, dan is er de mogelijkheid om een BlueROCKER CUSTOM (maatwerk) te maken. Gebruik hiervoor het maatwerkformulier bij Bestelservice, achterin deze catalogus (pagina 184).



Custom - ToeOFF/-BlueROCKER

Beoogd gebruik: deze maatwerk orthese is de oplossing indien - op grond van bijzondere onderbeencontouren - een standaard Allard AFO orthesen niet inzetbaar is.

Eigenschappen / Kenmerken

- Maatwerk orthese
- 2 varianten beschikbaar: Custom ToeOFF en Custom BlueROCKER
- Ventraal ontwerp

Productfuncties

- Voetheffing tijdens de zwaai fase
- Begrenzen van de plantairflexie
- Dynamische teenafzet

Artikel-/maattabel Custom - ToeOFF/-BlueROCKER

Art. nr.	Eenheid
8615C	stuk
8618C	stuk

Gebruik hiervoor het maatwerkformulier bij Bestelservice, achterin deze catalogus (pagina 184).



ALFESS - Functioneel Elektrisch Stimulatie Systeem

Beoogd gebruik: ALFESS is een nieuwe, moderne en functionele elektrostimulator (FES) om het looppatroon van patiënten met beperkte voetheffer musculatuur te verbeteren.

Eigenschappen / Kenmerken

- Enkelhandig te bedienen via tiptoetsen
- Lichtgewicht, slank en vloeiend profiel

Productfuncties

- Voetheffing tijdens de zwaai fase

Artikel-/maattabel ALFESS - Functioneel Elektrisch Stimulatie Systeem

Art. nr.	Eenheid	Maat	Kuitemvang
282700712	stuk	universeel	30 - 36 cm



PSL800 - Multi-Positional Foot-ankle Splint

Beoogd gebruik: deze anti rotatie orthese wordt conservatief en postoperatief ingezet ter immobilisatie van de voet en het controleren van de stand van het enkelgewricht.

Eigenschappen / Kenmerken

- Orthese is thermoplastisch vormbaar
- Instelbare plantar/dorsiflexie tot 60°, in stappen van 10°

Productfuncties

- Immobilisatie van de voet
- Controleren van de gewrichten van het onderste ledemaat

Artikel-/maattabel PSL800 - Multi-Positional Foot-ankle Splint

Art.-Nr.	Eenheid	Maat	Voetlengte	Zijde
PSL800-S	stuk	small	< 32	universeel
PSL800-M	stuk	medium	32 - 38	universeel
PSL800-L	stuk	large	39 - 44	universeel
PSL800-XL	stuk	X-large	> 44	universeel



MyPRIM Kids - enkelorthese

Beoogd gebruik: de MyPRIM Kids enkelorthese ondersteunt en stabiliseert het gewricht waardoor een mediale controle van de enkel mogelijk wordt dankzij de voorste cross-over banden.

Eigenschappen / Kenmerken

- MyPrim Kids zijn gemaakt met een naadloze productietechnologie
- Links en rechts draagbaar
- FST technologie, zeer huidvriendelijk

Productfuncties

- Ondersteunt en stabiliseert het enkelgewricht

Artikel-/maattabel MyPRIM Kids - enkelorthese

Art. nr.	Eenheid	Zijde	Enkelomvang
MPK800-1	stuk	universeel	16 - 19 cm
MPK800-2	stuk	universeel	19 - 22 cm

Maatnemen: circulair op het breedste deel van de enkel.

A.S.O. - enkelorthese

Beoogd gebruik: de vervanging voor tape! Deze orthesen bieden ondersteuning en stabiliteit aan de enkel en worden ingezet bij enkelblessures.

Eigenschappen / Kenmerken

- Alternatief voor tapeverband
- Links en rechts draagbaar

Productfuncties

- Verminderen ROM gewricht, lichte tot en met zware beperking



Artikel/maattabel A.S.O. Standard - enkelorthese

Art. nr.	Eenheid	Maat	Schoenmaat	Wreef/hielomvang (cY- of H-maat)	Kleur
8634-XXS	stuk	XX-small	30 - 33	23 - 26 cm	wit
8634-XS	stuk	X-small	34 - 36	26 - 28 cm	wit
8634-S	stuk	small	37 - 40	28 - 31 cm	wit
8634-M	stuk	medium	41 - 43	31 - 33 cm	wit
8634-L	stuk	large	44 - 46	33 - 36 cm	wit
8634-XL	stuk	X-large	47 - 48	36 - 37 cm	wit
8634-XXL	stuk	XX-large	> 48	37 - 41 cm	wit
8635-XXS	stuk	XX-small	30 - 33	23 - 26 cm	zwart
8635-XS	stuk	X-small	34 - 36	26 - 28 cm	zwart
8635-S	stuk	small	37 - 40	28 - 31 cm	zwart
8635-M	stuk	medium	41 - 43	31 - 33 cm	zwart
8635-L	stuk	large	44 - 46	33 - 36 cm	zwart
8635-XL	stuk	X-large	47 - 48	36 - 37 cm	zwart
8635-XXL	stuk	XX-large	> 48	37 - 41 cm	zwart

Maatnemen: gebruik de schoenmaat als richtlijn; echter voor de exacte maat meet u de wreef/hielomvang over de sportsok of kous.

Artikel/maattabel A.S.O. EVO - enkelorthese

Art. nr.	Eenheid	Maat	Schoenmaat	Wreef/hielomvang (cY- of H-maat)	Kleur
8638-XS	stuk	X-small	34 - 36	26 - 28 cm	zwart
8638-S	stuk	small	37 - 40	28 - 31 cm	zwart
8638-M	stuk	medium	41 - 43	31 - 33 cm	zwart
8638-L	stuk	large	44 - 46	33 - 36 cm	zwart
8638-XL	stuk	X-large	47 - 48	36 - 37 cm	zwart
8638-XXL	stuk	XX-large	> 48	37 - 41 cm	zwart

Maatnemen: gebruik de schoenmaat als richtlijn; echter voor de exacte maat meet u de wreef/hielomvang over de sportsok of kous.

Artikel/maattabel A.S.O. EVO Speed Lacer - enkelorthese

Art. nr.	Eenheid	Maat	Schoenmaat	Wreef/hielomvang (cY- of H-maat)	Kleur
8639-XS	stuk	X-small	34 - 36	26 - 28 cm	zwart
8639-S	stuk	small	37 - 40	28 - 31 cm	zwart
8639-M	stuk	medium	41 - 43	31 - 33 cm	zwart
8639-L	stuk	large	44 - 46	33 - 36 cm	zwart
8639-XL	stuk	X-large	47 - 48	36 - 37 cm	zwart
8639-XXL	stuk	XX-large	> 48	37 - 41 cm	zwart

Maatnemen: gebruik de schoenmaat als richtlijn; echter voor de exacte maat meet u de wreef/hielomvang over de sportsok of kous.

Artikel/maattabel A.S.O. EVO Quatro - enkelorthese

Art. nr.	Eenheid	Maat	Schoenmaat	Wreef/hielomvang (cY- of H-maat)	Kleur
8642-XS	stuk	X-small	34 - 36	26 - 28 cm	zwart
8642-S	stuk	small	37 - 40	28 - 31 cm	zwart
8642-M	stuk	medium	41 - 43	31 - 33 cm	zwart
8642-L	stuk	large	44 - 46	33 - 36 cm	zwart
8642-XL	stuk	X-large	47 - 48	36 - 37 cm	zwart
8642-XXL	stuk	XX-large	> 48	37 - 41 cm	zwart

Maatnemen: gebruik de schoenmaat als richtlijn; echter voor de exacte maat meet u de wreef/hielomvang over de sportsok of kous.

Artikel/maattabel A.S.O. EVO Hinge - enkelorthese met scharnier

Art. nr.	Eenheid	Maat	Schoenmaat	Wreef/hielomvang (cY- of H-maat)	Kleur	Type
8638H-XS	stuk	X-small	34 - 36	25,5 - 28 cm	zwart	-
8638H-S	stuk	small	37 - 40	28 - 30,5 cm	zwart	-
8638H-M	stuk	medium	41 - 43	30,5 - 33 cm	zwart	-
8638H-L	stuk	large	44 - 46	33 - 35,5 cm	zwart	-
8638H-XL	stuk	X-large	47 - 48	35,5 - 37 cm	zwart	-
8638H-XXL	stuk	XX-large	> 48	37 - 41 cm	zwart	-
8639H-XS	stuk	X-small	34 - 36	25,5 - 28 cm	zwart	Speed Lacer
8639H-S	stuk	small	37 - 40	28 - 30,5 cm	zwart	Speed Lacer
8639H-M	stuk	medium	41 - 43	30,5 - 33 cm	zwart	Speed Lacer
8639H-L	stuk	large	44 - 46	33 - 35,5 cm	zwart	Speed Lacer
8639H-XL	stuk	X-large	47 - 48	35,5 - 37 cm	zwart	Speed Lacer
8639H-XXL	stuk	XX-large	> 48	37 - 41 cm	zwart	Speed Lacer

Maatnemen: gebruik de schoenmaat als richtlijn; echter voor de exacte maat meet u de wreef/hielomvang over de sportsok of kous.



PRAFO - enkel-/voetorthese

Beoogd gebruik: deze orthese wordt conservatief en postoperatief ter profylaxe ingezet bij problemen rond de enkel en voet.

Eigenschappen / Kenmerken

- Geïntegreerde vormbare anti rotatie splint
- Verlengbaar voorvoet- en kuitsegment

Productfuncties

- Positionering van de voet in 90°
- Flexibele voorvoet

Artikel-/maattabel PRAFO - enkel-/voetorthese

Art. nr.	Eenheid	Maat	Voetlengte	Hoogte	Kuitomvang
650R/TF	stuk	universeel	17 - 30,5 cm	32 cm	maximaal 50 cm



Bébox - voetredressie orthese

Beoogd gebruik: deze orthese wordt ingezet bij congenitale spierveranderingen, voorvoet of neurologische afwijkingen.

Eigenschappen / Kenmerken

- De voorvoet en hiel zijn door middel van een multi-axiaal scharnier met elkaar verbonden
- Materiaal: zacht leer

Productfuncties

- Verminderen standafwijking

Artikel-/maattabel Bébox - voetredressie orthese

Art. nr. links	Art. nr. rechts	Eenheid	Voetlengte
8731L-7,5	8731R-7,5	stuk	7,5 cm
8731L-8	8731R-8	stuk	8,0 cm
8731L-8,5	8731R-8,5	stuk	8,5 cm
8731L-9	8731R-9	stuk	9,0 cm
8731L-9,5	8731R-9,5	stuk	9,5 cm
8731L-10	8731R-10	stuk	10,0 cm
8731L-10,5	8731R-10,5	stuk	10,5 cm
8731L-11,5	8731R-11,5	stuk	11,5 cm
8731L-12,5	8731R-12,5	stuk	12,5 cm
8731L-13,5	8731R-13,5	stuk	13,5 cm
8731L-14,5	8731R-14,5	stuk	14,5 cm
8731L-15,5	8731R-15,5	stuk	15,5 cm
8731L-16,5	8731R-16,5	stuk	16,5 cm

Neem de maten op: Lengte van de voet van de hiel tot de punt van de grote teen.

We raden aan een groeireserve van 0,5 cm (kleinste maat) tot 1 cm (grootste maat) toe te voegen.



SureStep - dynamische enkel/voetorthese (naar maat)

Beoogd gebruik: deze orthese wordt bij kleine kinderen met een lage spiertonus en daarmee gerelateerde voet-/enkel pronatie afwijkingen ingezet.

Eigenschappen / Kenmerken

- Voorvoerbreedte < 7,5 cm zonder gipsafdruk
- Voorvoerbreedte > 7,5 cm met gipsafdruk

Productfuncties

- Correct positioneren van de hypotone knikvoet
- Correctie van de voet-/enkelpronatie bij lage spiertonus

Artikel-/maattabel SureStep - dynamische enkel/voetorthese (naar maat)

Art. nr.	Eenheid	Lichaamsgewicht	Productie basis
SURESTEP-DSS	paar	< 35 kg	maatblad
SURESTEP-DSS1	stuk	< 35 kg	maatblad
SURESTEP GIPS	paar	< 35 kg	gipsafdruk
SURESTEP GIPS-1	stuk	< 35 kg	gipsafdruk

Gebruik van maatblad (pagina 182) is noodzakelijk.



BigShot - dynamische enkel-/voetorthese (naar maat)

Beoogd gebruik: deze orthese wordt als vervolg verzorging van de SureStep bij kinderen met een lage spiertonus ingezet.

Eigenschappen / Kenmerken

- Kan in confectieschoen gedragen worden
- Combineerbaar met KiddieGAIT & KiddieROCKER

Productfuncties

- Compenseren van de hypotone knikvoet
- Controle tijdens het afrollen van de voet

Artikel-/maattabel BigShot - dynamische enkel-/voetorthese (naar maat)

Art. nr.	Eenheid	Lichaamsgewicht	Uitvoering
BIG SHOT	paar	> 35 kg	per paar
BIG SHOT LITE	paar	23 - 40 kg	per paar
BIG SHOT-1	stuk	> 35 kg	per stuk
BIG SHOT-1 LITE	stuk	23 - 40 kg	per stuk

Gebruik voor het bestellen het bijbehorende maatblad (pagina 182). Levertijd: ongeveer 3 tot 4 weken.



P.E.A.care - spalken

Beoogd gebruik: voor de behandeling van klompvoetjes die volgens de Dr. Ponseti methode worden behandeld.

Eigenschappen / Kenmerken

- Instelbare spalkbreedte
- Combineerbaar met Clubycare schoenen

Productfuncties

- De voeten in de nodige abductie/dorsiflexie positioneren

Artikel-/maattabel P.E.A.care 2.0 - "Static Quick Release"

Art. nr.	Eenheid	Maat	Schouderbreedte	Stangbreedte	Schoenaanpassing
2850-1	stuk	1	240 - 320 mm	195 - 275 mm	Snelsluiting
2850-2	stuk	2	280 - 390 mm	230 - 345 mm	Snelsluiting

De lengte van de spalk moet overeenkomen met de schouderbreedte van het kind.

Artikel-/maattabel P.E.A.care - "Dynamic Quick Release"

Art. nr.	Eenheid	Maat	Schouderbreedte	Stangbreedte	Schoenaanpassing
2840-1	stuk	1	185 - 260 mm	220 - 290 mm	Snelsluiting
2840-2	stuk	2	245 - 370 mm	270 - 400 mm	Snelsluiting

De lengte van de spalk moet overeenkomen met de schouderbreedte van het kind.

Artikel-/maattabel P.E.A.care - "Static Quick Release"

Art. nr.	Eenheid	Maat	Stanglengte	Schouderbreedte	Stangbreedte	Schoenaanpassing
2810-1	stuk	1	22 - 29 cm	18,5 - 26 cm	15 mm	Snelsluiting
2810-2	stuk	2	27 - 40 cm	24,5 - 37 cm	15 mm	Snelsluiting

De lengte van de spalk moet overeenkomen met de schouderbreedte van het kind.

Artikel-/maattabel P.E.A.care - spalken "Static"

Art. nr.	Eenheid	Maat	Stanglengte	Schouderbreedte	Stangbreedte	Schoenaanpassing
2800-1	stuk	1	22 - 29 cm	18,5 - 26 cm	15 mm	Voetplaat
2800-2	stuk	2	27 - 40 cm	24,5 - 37 cm	15 mm	Voetplaat



Clubycare - schoen

Beoogd gebruik: deze schoen wordt bij pediatrie klompvoetbehandeling volgens de Ponseti methode ingezet.

Eigenschappen / Kenmerken

- Veter- of klittenbandsluiting
- Open hiel
- Gevoerde tong
- Open teen

Productfuncties

- Verminderen standafwijking

Artikel-/maattabel Clubycare - schoen

Art. nr. links zonder Abductie met veter	Art. nr. rechts zonder Abductie met veter	Art. nr. links zonder Abductie met Klittenband	Art. nr. rechts zonder Abductie met Klittenband	Art. nr. links met Abductie met veter	Art. nr. rechts met Abductie met veter	Maat	Schoenlengte	Voetbreedte
BA905L-12	BA905R-12	BA908L-12	BA908R-12	-	-	12	72 mm	40 mm
BA905L-13	BA905R-13	BA908L-13	BA908R-13	-	-	13	79 mm	42 mm
BA905L-14	BA905R-14	BA908L-14	BA908R-14	BA705L-14	BA705R-14	14	85 mm	43 mm
BA905L-15	BA905R-15	BA908L-15	BA908R-15	BA705L-15	BA705R-15	15	92 mm	45 mm
BA905L-16	BA905R-16	BA908L-16	BA908R-16	BA705L-16	BA705R-16	16	98 mm	46 mm
BA905L-17	BA905R-17	BA908L-17	BA908R-17	BA705L-17	BA705R-17	17	107 mm	47 mm
BA905L-18	BA905R-18	BA908L-18	BA908R-18	BA705L-18	BA705R-18	18	113 mm	48 mm
BA905L-19	BA905R-19	BA908L-19	BA908R-19	BA705L-19	BA705R-19	19	120 mm	50 mm
BA905L-20	BA905R-20	BA908L-20	BA908R-20	BA705L-20	BA705R-20	20	126 mm	51 mm
BA905L-21	BA905R-21	BA908L-21	BA908R-21	BA705L-21	BA705R-21	21	133 mm	52 mm
BA905L-22	BA905R-22	BA908L-22	BA908R-22	BA705L-22	BA705R-22	22	139 mm	54 mm
BA905L-23	BA905R-23	BA908L-23	BA908R-23	BA705L-23	BA705R-23	23	146 mm	55 mm
BA905L-24	BA905R-24	BA908L-24	BA908R-24	BA705L-24	BA705R-24	24	152 mm	56 mm
BA905L-25	BA905R-25	BA908L-25	BA908R-25	BA705L-25	BA705R-25	25	159 mm	58 mm
BA905L-26	BA905R-26	BA908L-26	BA908R-26	BA705L-26	BA705R-26	26	166 mm	59 mm
BA905L-27	BA905R-27	BA908L-27	BA908R-27	BA705L-27	BA705R-27	27	172 mm	60 mm
BA905L-28	BA905R-28	BA908L-28	BA908R-28	BA705L-28	BA705R-28	28	179 mm	62 mm
BA905L-29	BA905R-29	BA908L-29	BA908R-29	BA705L-29	BA705R-29	29	185 mm	63 mm
BA905L-30	BA905R-30	BA908L-30	BA908R-30	-	-	30	192 mm	64 mm

Het model met abductie wordt alleen gebruikt als er geen redressiegips is aangebracht of als er nog een redressie-effect tegen voorvoetabductie nodig is. Een belangrijke functie van de Clubycare schoen is de hielopening, die ervoor zorgt dat de voet/hiel onderaan de achterkant van de schoen wordt gepositioneerd. Daarom moet er altijd rekening worden gehouden met voldoende groei-reserve (maximaal 15 mm).



Orthesen componenten

Alle extremiteiten	104
Heup	110
Onderste extremiteit.....	114

ALLE EXTREMITÄTEN







MultiMotion - dynamisch correctie systeemcharnier

Beoogd gebruik: behandeling van dynamisch corrigeerbare contracturen.

Eigenschappen / Kenmerken

- Zowel inzetbaar in flexie of extensie richting
- Bewegingsuitslag van +95° tot -95°
- Instelbare flexie- extensiestops

Productfuncties

- Traploos instelbare dynamische extensie of flexie van het scharnier

Artikel-/maattabel MultiMotion - dynamisch correctie systeemcharnier

Art. nr.	Eenheid	Maat	Stangbreedte	Scharnierdikte	Offset T-bar	Hoogte vloer tot draaipunt scharnier	Gewicht	Materiaal	Diameter behuizing	Maximaal draai-moment	Proximale stangaansluiting	Distale stangaansluiting
MM04M-12	stuk	medium	12 mm	19 mm	-	64 mm	125 g	staal	36 mm	4,1 Nm	stang adapter	stang adapter
MM04MT-12	stuk	medium	12 mm	19 mm	10 mm	56 mm	154 g	staal	36 mm	4,1 Nm	stang adapter	geïntegreerde T-bar
MM04B-12	stuk	medium	12 mm	19 mm	-	270 mm	210 g	staal	36 mm	4,1 Nm	geïntegreerde stangen	geïntegreerde stangen
MM04BT-12	stuk	medium	12 mm	19 mm	10 mm	56 mm	125 g	staal	36 mm	4,1 Nm	geïntegreerde stangen	geïntegreerde T-bar
MM05M-16	stuk	large	16 mm	24 mm	-	75 mm	268 g	staal	50 mm	8,4 Nm	stang adapter	stang adapter
MM05MT-16	stuk	large	16 mm	24 mm	10 mm	73 mm	303 g	staal	50 mm	8,4 Nm	stang adapter	geïntegreerde T-bar
MM05B-16	stuk	large	16 mm	24 mm	-	250 mm	405 g	staal	50 mm	8,4 Nm	geïntegreerde stangen	geïntegreerde stangen
MM05BT-16	stuk	large	16 mm	24 mm	10 mm	73 mm	268 g	staal	50 mm	8,4 Nm	geïntegreerde stangen	geïntegreerde T-bar

MultiMotion





MultiStatic - correctie scharnieren

Beoogd gebruik: het MultiStatic correctiescharnier biedt een snelle, efficiënte en adequate statische verzorging van contracturen volgens het HLBS principe.

Eigenschappen / Kenmerken

- Eenvoudige hoekinstelling door optimaal gepositioneerde scharnier as

Productfuncties

- Traploos instelbare flexie- of extensiestand van het scharnier

Artikel-/maattabel MultiStatic - correctie scharnieren

Art. nr.	Eenheid	Maat	Zijde	Totale lengte	Stangbreedte	Hoogte	Stangdikte	Gewicht	Scharnierkop diameter
MS02B-09	stuk	X-small	universeel	100 mm	9 mm	6,5 mm	1,5 mm	14 g	11 mm
MS03B-12	stuk	small	universeel	400 mm	12 mm	8,5 mm	2 mm	83 g	19 mm
MS04B-16	stuk	medium	universeel	400 mm	16 mm	9,5 mm	2 mm	121 g	25 mm
MS05B-19	stuk	large	universeel	400 mm	19 mm	10,5 mm	2 mm	151 g	30 mm



MultiStatic

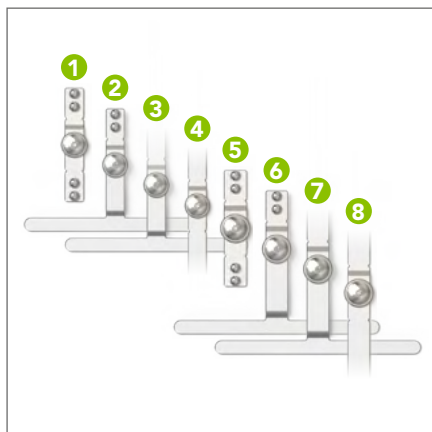

FreeMotion - vrij beweeglijke scharnieren

Beoogd gebruik: enkelassig, vrij beweeglijk scharnier wat ideaal inzetbaar is als meeloper in combinatie met een functioneel scharnier.

Eigenschappen / Kenmerken

- Bewegingsuitslag: +120° tot -120°
- Stangbreedte: 12 mm (small), 16 mm (medium)
- Stangdikte: 3 mm

Productfuncties

- Individueel of als begeleitend scharnier wat zorgt voor voldoende torsiestijfheid van de orthese

Artikel-/maattabel FreeMotion - vrij beweeglijke scharnieren

Nr.	Art. nr.	Eenheid	Maat	Zijde	Lengte	Breedte	Hoogte	Gewicht	Scharnierkop diameter	Offset T-Bar	Hoogte vloer tot draaipunt scharnier
1	FM03M-12	stuk	small	universeel	93 mm	12 mm	11 mm	40 g	18 mm	-	46 mm
2	FM03MT-12	stuk	small	universeel	97 mm	12 mm	11 mm	72 g	18 mm	10 mm	50 mm
3	FM03BT-12	stuk	small	universeel	250 mm	12 mm	11 mm	106 g	18 mm	10 mm	50 mm
4	FM03B-12	stuk	small	universeel	400 mm	12 mm	11 mm	102 g	18 mm	-	50 mm
5	FM04M-16	stuk	medium	universeel	97 mm	16 mm	11 mm	52 g	22 mm	-	48 mm
6	FM04MT-16	stuk	medium	universeel	105 mm	16 mm	11 mm	88 g	22 mm	10 mm	55 mm
7	FM04BT-16	stuk	medium	universeel	260 mm	16 mm	11 mm	134 g	22 mm	10 mm	55 mm
8	FM04B-16	stuk	medium	universeel	400 mm	16 mm	11 mm	140 g	22 mm	-	200 mm



Binky - universele scharnieren (vrijbeweeglijk)

Beoogd gebruik: universele scharnieren zonder flexie en/of extensie stops voor gebruik in orthesen uit thermoplastische kunststoffen.

Eigenschappen / Kenmerken

- Vrijbeweeglijk
- Enkelassig
- Voorzien van M4 schroefdraad boorgaten

Productfuncties

- In paren voor gezamenlijke begeleiding
- Individueel als meeloper

Artikel-/maattabel Binky - universele scharnieren (vrijbeweeglijk)

Art. nr.	Eenheid	Lengte	Breedte	Dikte	Gewicht	Lichaamsgewicht
814101	paar	62 mm	12 mm	2,5 mm	18 g	< 35 kg
814102	paar	76 mm	18 mm	2,5 mm	30 g	< 100 kg



HEUP



MultiMotion - heupabductiesysteem (voor kinderen)

Beoogd gebruik: dit dynamische heupabductiesysteem wordt ingezet om het been fysiologisch correct te positioneren en het heupgewricht te stabiliseren.

Eigenschappen / Kenmerken

- Traploos instelbare abductiekracht
- Abductie-/Adductiestops: instelbaar in stappen van 12° (Small) resp. 14° (Regular)

Productfuncties

- Traploos instelbare dynamische abductie van het heupgewricht
- Begrenzen van de adductie of abductie van het heupgewricht

Artikel-/maattabel MultiMotion - heupabductiesysteem (voor kinderen)

Art. nr.	Eenheid	Maat	Geschikt voor
MM-HA-S	set	small	lichaamslengte < 105 cm
MM-HA-R	set	regular	lichaamslengte > 105 cm

Het MultiMotion correctiescharnier moet altijd apart en aanvullend worden besteld (zie accessoires).



Orthese heupscharnier

Beoogd gebruik: orthese heupscharnier wordt in orthesen ingezet voor een gecontroleerde heupabductie.

Eigenschappen / Kenmerken

- Het orthese heupscharnier is gemaakt uit staal
- In verschillende en instelbare abductiehoeken verkrijgbaar

Productfuncties

- Verminderen van bewegingsuitslag

Artikel-/maattabel Orthese heupscharnier

Art. nr.	Eenheid	Maat	Abductie	Lengte onderste stang	Lengte bovenstan	Scharnierkop diameter
50728	stuk	small	variabel	15 cm	13 cm	31/32"
50732	stuk	medium	variabel	19 cm	14 cm	1-1/8"
50757	stuk	large	variabel	20 cm	15 cm	1-7/16"
50758	stuk	medium, X-lang	variabel	30 cm	14 cm	1-1/8"
50759	stuk	large, X-lang	variabel	30 cm	15 cm	1-7/16"
58642	stuk	small	0°	15 cm	13 cm	31/32"
58552	stuk	medium	10°	19 cm	14 cm	1-1/8"
58646	stuk	small	25°	15 cm	13 cm	31/32"
58560	stuk	medium	25°	19 cm	14 cm	1-1/8"
58602	stuk	large	25°	20 cm	15 cm	1-7/16"
58578	stuk	medium	35°	19 cm	14 cm	1-1/8"



Scottish Rite - orthesen bouwset

Beoogd gebruik: de Scottish Rite orthese, ook wel de Atlanta brace genoemd, zorgt voor een abductie van de heupen.

Eigenschappen / Kenmerken

- De optionele dijbeenmanchetten worden met behulp van meegeleverde stelstrips aan de heupscharnieren bevestigd

Productfuncties

- Abductie van de heupgewrichten
- Vrije of begrensde heupflexie en extensie

Artikel-/maattabel Scottish Rite - orthesen bouwset

Art. nr.	Eenheid	Maat	Abductie
50454	set	small	25°
50810	set	medium	25°
50826	set	large	25°
50456	set	small	35°
50818	set	medium	35°
50834	set	large	35°
50458	set	small	variabel
50842	set	medium	variabel
50850	set	large	variabel

small = kinderen van 2 tot 4 jaar medium = kinderen van 4 tot 14 jaar large = jongeren vanaf 14 jaar Bij actieve of corpulente kinderen dient u een maat groter te bestellen.



ONDERSTE EXTREMITTEIT



SPL 2 - orthese kniescharnier

Beoogd gebruik: bij kniestickeker insufficiëtie. Automatische ver-/ontgrendeling biedt een fysiologisch looppatroon.

Eigenschappen / Kenmerken

- Bilateraal en/of monolateraal inzetbaar
- Vergrendeling bij extensie in 0° en 15° (veiligheidsstop)

Productfuncties

- Compenseren geringe spierkracht
- Knie vergrendeling tijdens de standfase

Artikel-/maattabel SPL 2 - IQ SPL 2 orthese kniescharnier (monolateraal)

Art. nr.	Eenheid	Zijde	Lichaamsgewicht
IQ250L	stuk	links	< 100 kg
IQ250R	stuk	rechts	< 100 kg

Artikel-/maattabel SPL 2 - IQ SPL 2 orthese kniescharnier (bilateraal met SPC)

Art. nr.	Eenheid	Zijde	Lichaamsgewicht
IQ200L	stuk	links	> 100 kg
IQ200R	stuk	rechts	> 100 kg

Gebruik het maatblad (pagina 190) om te bestellen.



SPL 2 - C.O.S. - carbonorthesen

Beoogd gebruik: deze SPL 2 carbonorthesen worden ingezet bij de verzorging van patiënten met een kniestickeker insufficiëtie.

Eigenschappen / Kenmerken

- Orthese productie inclusief alle benodigde scharniercomponenten
- Vergrendeling in flexie bij 0° en 15° (veiligheidsstop)

Productfuncties

- Compenseren van geringe pierkracht
- Vrije knie beweging tijdens de zwaafase

Artikel-/maattabel SPL 2 - C.O.S KEVO carbonorthese (bilateraal)

Art. nr.	Eenheid	Lichaamsgewicht	Mechanisch scharnier
COS-SPL002-L	stuk	> 100 kg	bilateraal
COS-SPL002-R	stuk	> 100 kg	bilateraal
COS-SPL003-L	stuk	> 100 kg	bilateraal
COS-SPL003-R	stuk	> 100 kg	bilateraal

Gebruik het maatblad (pagina 190) om te bestellen.

Artikel-/maattabel SPL 2 - C.O.S KEVO carbonorthese (monolateraal)

Art. nr.	Eenheid	Lichaamsgewicht	Mechanisch scharnier
COS-SPL001-L	stuk	< 100 kg	unilateraal
COS-SPL001-R	stuk	< 100 kg	unilateraal

Gebruik het maatblad (pagina 190) om te bestellen.



Triple Action - enkelscharnier A - 19 mm

Beoogd gebruik: inzet ter compensatie van volwassenen met een pathologisch looppatroon.

Eigenschappen / Kenmerken

- Enkelscharnier voor jongeren en volwassenen
- Unilateraal inzetbaar (ook met meeloper) tot max. 100 kg

Productfuncties

- Begrenzen van de dorsiflexie/plantairflexie
- Weerstand tegen dorsiflexie/plantairflexie

Artikel-/maattabel Triple Action - Enkelscharnier A - 19 mm

Art. nr.	Eenheid	Zijde	Booster	Stangbreedte	Gewicht	Lichaamsgewicht
3A76-A0	stuk	universeel	0	19 mm	222 g	maximaal 110 kg
3A76-A1	stuk	universeel	0	19 mm	222 g	maximaal 110 kg
3A76-A2	stuk	universeel	1	19 mm	256 g	maximaal 110 kg
3A76-A3	stuk	universeel	1	19 mm	256 g	maximaal 110 kg

Artikel-/maattabel voetbeugels voor Triple Action A enkelscharnier

Art. nr.	Eenheid	Zijde	Breedte	Hoogte	Dikte	Gewicht	Geschikt voor
3A76-LATL-1	stuk	links	69 mm	90 mm	3 mm	62 g	TA-19 mm
3A76-LATR-1	stuk	rechts	69 mm	90 mm	3 mm	61 g	TA-19 mm
3A76-MEDL-1	stuk	links	63 mm	101 mm	3 mm	61 g	TA-19 mm
3A76-MEDR-1	stuk	rechts	63 mm	101 mm	3 mm	61 g	TA-19 mm
3A76-YL-1	stuk	links	73 mm	105 mm	3 mm	56 g	TA-19 mm
3A76-YR-1	stuk	rechts	73 mm	105 mm	3 mm	56 g	TA-19 mm
3A76-R-1	stuk	universeel	23 mm	175 mm	3 mm	98 g	TA-19 mm



Triple Action - enkelscharnier B - 16 mm

Beoogd gebruik: inzet ter compensatie van jongeren en volwassenen met een pathologisch looppatroon.

Eigenschappen / Kenmerken

- Enkelscharnier voor jongeren en volwassenen
- Unilateraal inzetbaar tot max. 90 kg
- Bilateraal inzetbaar tot max. 100 kg

Productfuncties

- Voetheffing tijdens de zwaai fase
- Begrenzen van de dorsi- en plantairflexie

Artikel-/maattabel Triple Action - enkelscharnier B - 16 mm

Art. nr.	Eenheid	Zijde	Booster	Stangbreedte	Gewicht	Lichaamsgewicht
3B76-A0	stuk	universeel	0	16 mm	140 g	maximaal 100 kg
3B76-A1	stuk	universeel	1	16 mm	178 g	maximaal 100 kg
3B76-A2	stuk	universeel	1	16 mm	178 g	maximaal 100 kg
3B76-A3	stuk	universeel	2	16 mm	215 g	maximaal 100 kg

Artikel-/maattabel voetbeugels voor Triple Action B enkelscharnier

Art. nr.	Eenheid	Zijde	Breedte	Hoogte	Dikte	Gewicht	Geschikt voor
3B76-LATL-1	stuk	links	52 mm	75 mm	3 mm	43 g	TA-16 mm
3B76-LATR-1	stuk	rechts	52 mm	75 mm	3 mm	43 g	TA-16 mm
3B76-MEDL-1	stuk	links	43 mm	89 mm	3 mm	40 g	TA-16 mm
3B76-MEDR-1	stuk	rechts	43 mm	89 mm	3 mm	40 g	TA-16 mm
3B76-Y-1	stuk	universeel	73 mm	90 mm	3 mm	45 g	TA-16 mm
3B76-R-1	stuk	universeel	21 mm	175 mm	3 mm	98 g	TA-16 mm



Triple Action - enkelscharnier C - 13 mm

Beoogd gebruik: inzet ter compensatie en ondersteuning van kinderen met een pathologisch looppatroon

Eigenschappen / Kenmerken

- Enkelscharnier voor kinderen
- Unilateraal gebruik (met meeloper) tot max. 40 kg
- Bilateraal gebruik tot max. 50 kg

Productfuncties

- Begrenzen van de dorsi- en plantairflexie
- Weerstand tegen dorsi- en plantairflexie

Artikel-/maattabel Triple Action - enkelscharnier C - 13 mm

Art. nr.	Eenheid	Zijde	Booster	Stangbreedte	Gewicht	Lichaamsgewicht
3C76-A0	stuk	universeel	0	13 mm	82 g	maximaal 50 kg
3C76-A1	stuk	universeel	1	13 mm	102 g	maximaal 50 kg
3C76-A2	stuk	universeel	1	13 mm	102 g	maximaal 50 kg
3C76-A3	stuk	universeel	2	13 mm	123 g	maximaal 50 kg

Artikel-/maattabel voetbeugels voor Triple Action C enkelscharnier

Art. nr.	Eenheid	Zijde	Breedte	Hoogte	Dikte	Gewicht	Geschikt voor
3C76-LAT-1	stuk	universeel	45 mm	60 mm	3 mm	25 g	TA-13 mm
3C76-MEDL-1	stuk	links	42 mm	66 mm	3 mm	42 g	TA-13 mm
3C76-MEDR-1	stuk	rechts	42 mm	66 mm	3 mm	42 g	TA-13 mm
3C76-YLNG-1	stuk	universeel	122 mm	60 mm	3 mm	45 g	TA-13 mm
3C76-R-1	stuk	universeel	20 mm	70 mm	3 mm	35 g	TA-13 mm



Triple Action GEO - testorthese (met B scharnier)

Beoogd gebruik: de GEO (Gait Evaluation Orthosis) is een prepreg testorthese die wordt gebruikt om het voordeel van een EVO met Triple Action enkelscharnieren te beoordelen.

Eigenschappen / Kenmerken

- Statische bankuitlijning na productie
- Plantair- en dorsiflexie R.O.M.
- Plantair- en dorsiflexie weerstand

Productfuncties

- Voetheffing tijdens de zwaai fase
- Begrenzen van de plantair- en dorsiflexie

Artikel-/maattabel Triple Action GEO - testorthese (met B scharnier)

Art. nr.	Eenheid	Maat	Schoenmaat	Zijde	Lichaamsgewicht
3B00-GEO-SL	stuk	small	36 - 41	links	maximaal 90 kg
3B00-GEO-SR	stuk	small	36 - 41	rechts	maximaal 90 kg
3B00-GEO-LL	stuk	large	> 41	links	maximaal 90 kg
3B00-GEO-LR	stuk	large	> 41	rechts	maximaal 90 kg



C.O.S. Triple Action Prepreg

enkel-/voetorthese (naar maat)

Beoogd gebruik: maatwerk enkel/voetorthese uit prepreg in combinatie met het Triple Action B376 enkelscharnier voor jongeren en volwassenen.

Eigenschappen / Kenmerken

- Leverbaar in een uni- of bilaterale uitvoering
- Selectie uit vier standaardmodellen of geheel volgens eigen ontwerp

Productfuncties

- Voetheffing tijdens de zwaai fase
- Begrenzen van de dorsie- en plantairflexie

Artikel-/maattabel C.O.S. Triple Action - Prepreg - enkel-/voetorthese (op maat)

Art. nr. links	Art. nr. rechts	Eenheid	Booster	Lichaamsgewicht	Mechanisch scharnier
COS-B-3A76-A0+A1-L	COS-B-3A76-A1+A0-R	stuk	0	maximaal 110 kg	bilateraal*
COS-B-3A76-A2+A3-L	COS-B-3A76-A3+A2-R	stuk	1	maximaal 110 kg	bilateraal*
COS-B-3A76-A0+751-L	COS-B-3A76-A1+751-R	stuk	0	maximaal 110 kg	bilateraal**
COS-B-3A76-A2+751-L	COS-B-3A76-A3+751-R	stuk	1	maximaal 110 kg	bilateraal**
COS-U-3A76-A0-L	COS-U-3A76-A1-R	stuk	0	maximaal 100 kg	unilateraal
COS-U-3A76-A2-L	COS-U-3A76-A3-R	stuk	1	maximaal 100 kg	unilateraal
COS-B-3B76-A0-L	COS-B-3B76-A0-R	stuk	0	maximaal 100 kg	bilateraal*
COS-B-3B76-A2+A1-L	COS-B-3B76-A1+A2-R	stuk	2	maximaal 100 kg	bilateraal*
COS-B-3B76-A1+A2-L	COS-B-3B76-A2+A1-R	stuk	2	maximaal 100 kg	bilateraal*
COS-B-3B76-A3-L	COS-B-3B76-A3-R	stuk	2	maximaal 100 kg	bilateraal*
COS-B-3B76-A0+751-L	COS-B-3B76-A0+751-R	stuk	0	maximaal 100 kg	bilateraal**
COS-B-3B76-A2+751-L	COS-B-3B76-A1+751-R	stuk	1	maximaal 100 kg	bilateraal**
COS-B-3B76-A1+751-L	COS-B-3B76-A2+751-R	stuk	1	maximaal 100 kg	bilateraal**
COS-B-3B76-A3+751-L	COS-B-3B76-A3+751-R	stuk	2	maximaal 100 kg	bilateraal**
COS-U-3B76-A0-L	COS-U-3B76-A0-R	stuk	0	maximaal 90 kg	unilateraal
COS-U-3B76-A2-L	COS-U-3B76-A1-R	stuk	1	maximaal 90 kg	unilateraal
COS-U-3B76-A1-L	COS-U-3B76-A2-R	stuk	1	maximaal 90 kg	unilateraal
COS-U-3B76-A3-L	COS-U-3B76-A3-R	stuk	2	maximaal 90 kg	unilateraal

Bilateraal* = uitvoering met 2 Triple Action scharnieren. Bilateraal** = uitvoering met 1 Triple Action scharnier en 1 Camber Axis meeloper.
Gebruik het maatblad (pagina 190) om te bestellen.



MILINE | Double Action enkelscharnieren

Beoogd gebruik: controleren en ondersteunen van het enkelgewricht van kinderen, jongeren en volwassenen met een pathologisch looppatroon.

Eigenschappen / Kenmerken

- Enkelscharnier voor jongeren en volwassenen
- Unilateraal inzetbaar tot max 110 kg
- Bilateraal inzetbaar tot max. 160 kg

Productfuncties

- Voetheffing tijdens de zwaafase
- Begrenzen van de dorsi- en plantairflexie

Artikel-/maattabel MILINE | Double Action enkelscharnieren (met Booster)

Art. nr.	Eenheid	Zijde	Been	Booster	Stangbreedte	Lichaamsgewicht
MI-213-A1U	stuk	rechts/lateraal & links/mediaal	universeel	dorsaal	13 mm	maximaal 80 kg
MI-213-A2U	stuk	rechts/mediaal & links/lateraal	universeel	ventral	13 mm	maximaal 80 kg
MI-216-A1U	stuk	rechts/lateraal & links/mediaal	universeel	dorsaal	16 mm	maximaal 120 kg
MI-216-A2U	stuk	rechts/mediaal & links/lateraal	universeel	ventral	16 mm	maximaal 120 kg
MI-220-A1U	stuk	rechts/lateraal & links/mediaal	universeel	dorsaal	20 mm	maximaal 160 kg
MI-220-A2U	stuk	rechts/mediaal & links/lateraal	universeel	ventral	20 mm	maximaal 160 kg

Artikel-/maattabel MILINE | Double Action enkelscharnieren (zonder Booster)

Art. nr.	Eenheid	Zijde	Been	Booster	Stangbreedte	Lichaamsgewicht
MI-213-A0U	stuk	universeel	universeel	geen	13 mm	maximaal 80 kg
MI-216-A0U	stuk	universeel	universeel	geen	16 mm	maximaal 120 kg
MI-220-A0U	stuk	universeel	universeel	geen	20 mm	maximaal 160 kg



MILINE | Dorsiflexion Assist enkelscharnieren

Beoogd gebruik: controleren en ondersteunen van het enkelgewricht van kinderen, jongeren en volwassenen met een pathologisch looppatroon.

Eigenschappen / Kenmerken

- Enkelscharnier voor jongeren en volwassenen
- Unilateraal inzetbaar tot max 110 kg
- Bilateraal inzetbaar tot max. 160 kg

Productfuncties

- Voetheffing tijdens de zwaafase
- Begrenzen van de dorsi- en plantairflexie

Artikel-/maattabel MILINE | Dorsiflexion Assist enkelscharnieren (zonder Booster)

Art. nr.	Eenheid	Zijde	Been	Booster	Stangbreedte	Lichaamsgewicht
MI-113-AOR	stuk	rechts/lateraal & links/mediaal	universeel	geen	13 mm	maximaal 80 kg
MI-113-AOL	stuk	rechts/mediaal & links/lateraal	universeel	geen	13 mm	maximaal 80 kg
MI-116-AOR	stuk	rechts/lateraal & links/mediaal	universeel	geen	16 mm	maximaal 120 kg
MI-116-AOL	stuk	rechts/mediaal & links/lateraal	universeel	geen	16 mm	maximaal 120 kg
MI-120-AOR	stuk	rechts/lateraal & links/mediaal	universeel	geen	20 mm	maximaal 160 kg
MI-120-AOL	stuk	rechts/mediaal & links/lateraal	universeel	geen	20 mm	maximaal 160 kg

Artikel-/maattabel MILINE | Dorsiflexion Assist enkelscharnier (met dorsale Booster)

Art. nr.	Eenheid	Zijde	Been	Booster	Stangbreedte	Lichaamsgewicht
MI-113-A1R	stuk	rechts/lateraal & links/mediaal	universeel	dorsaal	13 mm	maximaal 80 kg
MI-113-A1L	stuk	rechts/mediaal & links/lateraal	universeel	dorsaal	13 mm	maximaal 80 kg
MI-116-A1R	stuk	rechts/lateraal & links/mediaal	universeel	dorsaal	16 mm	maximaal 120 kg
MI-116-A1L	stuk	rechts/mediaal & links/lateraal	universeel	dorsaal	16 mm	maximaal 120 kg
MI-120-A1R	stuk	rechts/lateraal & links/mediaal	universeel	dorsaal	20 mm	maximaal 160 kg
MI-120-A1L	stuk	rechts/mediaal & links/lateraal	universeel	dorsaal	20 mm	maximaal 160 kg



MILINE | Standard Action enkelscharnier

Beoogd gebruik: controleren en ondersteunen van het enkelgewricht van kinderen, jongeren en volwassenen met een pathologisch looppatroon.

Eigenschappen / Kenmerken

- Enkelscharnier voor jongeren en volwassenen
- Unilateraal inzetbaar tot max. 110 kg
- Bilateraal inzetbaar tot max. 160 kg

Productfuncties

- Voetheffing tijdens de zwaai fase
- Begrenzen van de dorsi- en plantairflexie

Artikel-/maattabel MILINE | Standard Action enkelscharnier (zonder Booster)

Art. nr.	Eenheid	Zijde	Been	Booster	Stangbreedte	Lichaamsgewicht
MI-013-AOU	stuk	universeel	universeel	geen	13 mm	maximaal 80 kg
MI-016-AOU	stuk	universeel	universeel	geen	16 mm	maximaal 120 kg
MI-020-AOU	stuk	universeel	universeel	geen	20 mm	maximaal 160 kg



ToeOFF FLOW 2½ - carbon component

Beoogd gebruik: bij matige tot zwaardere uitvalsverschijnselen en lichte tot gemiddelde enkelinstabiliteit.

Eigenschappen / Kenmerken

- Ventraal ontwerp met geïntegreerd Microfix voor eenvoudige wisseling van voering

Productfuncties

- Voetheffing tijdens de zwaai fase
- Begrenzen van de plantairflexie
- Dynamische teenafzet

Artikel-/maattabel ToeOFF FLOW 2½ - carbon component

Art. nr. links	Art. nr. rechts	Eenheid	Maat	Schoenmaat	Voetlengte	Hoogte	Effectieve hakhoogte	Klittenband sluit.
8615.403L-XS	8615.403R-XS	stuk	X-small	32 - 35	210 mm	360 mm	7 mm	met passant
8615.403L-S	8615.403R-S	stuk	small	35 - 38	230 mm	380 mm	7 mm	met passant
8615.403L-M	8615.403R-M	stuk	medium	38 - 42	245 mm	405 mm	7 mm	met passant
8615.403L-L	8615.403R-L	stuk	large	42 - 45	270 mm	430 mm	7 mm	met passant
8615.403L-XL	8615.403R-XL	stuk	X-large	45 - 47	285 mm	450 mm	7 mm	met passant
8615.404L-XS	8615.404R-XS	stuk	X-small	32 - 35	210 mm	360 mm	7 mm	zonder passant
8615.404L-S	8615.404R-S	stuk	small	35 - 38	230 mm	380 mm	7 mm	zonder passant
8615.404L-M	8615.404R-M	stuk	medium	38 - 42	245 mm	405 mm	7 mm	zonder passant
8615.404L-L	8615.404R-L	stuk	large	42 - 45	270 mm	430 mm	7 mm	zonder passant
8615.404L-XL	8615.404R-XL	stuk	X-large	45 - 47	285 mm	450 mm	7 mm	zonder passant

Bovenstaande maattabel is slechts een leidraad. De optimale verzorging kan een maat kleiner of groter zijn en is gebaseerd op verschillende criteria (zie gebruikershandleiding).



ToeOFF - carbon component

Beoogd gebruik: voor het maken van een dynamische enkel-/voetorthese of in combinatie met een maatwerk voetprothese.

Eigenschappen / Kenmerken

- Ventraal ontwerp
- Open hielconstructie
- Geconfectioneerd halffabricaat voor individuele aanpassing

Productfuncties

- Voetheffing tijdens de zwaai fase
- Begrenzen van de plantairflexie
- Dynamische teenafzet
- Kniecontrole tijdens de standfase

Artikel-/maattabel ToeOFF - carbon component

Art. nr. links	Art. nr. rechts	Eenheid	Maat	Schoenmaat	Voetplaat lengte	Hoogte	Effectieve hakhoogte	Klittenband sluit.
8615.203L-XS	8615.203R-XS	stuk	X-small	32 - 35	210 mm	360 mm	12 mm	met passant
8615.203L-S	8615.203R-S	stuk	small	35 - 38	230 mm	380 mm	12 mm	met passant
8615.203L-M	8615.203R-M	stuk	medium	38 - 42	245 mm	405 mm	15 mm	met passant
8615.203L-L	8615.203R-L	stuk	large	42 - 45	270 mm	430 mm	16 mm	met passant
8615.203L-XL	8615.203R-XL	stuk	X-large	45 - 47	285 mm	430 mm	16 mm	met passant
8615.303L-XS	8615.303R-XS	stuk	X-small	32 - 35	210 mm	360 mm	7 mm	met passant
8615.303L-S	8615.303R-S	stuk	small	35 - 38	230 mm	380 mm	7 mm	met passant
8615.303L-M	8615.303R-M	stuk	medium	38 - 42	245 mm	405 mm	7 mm	met passant
8615.303L-L	8615.303R-L	stuk	large	42 - 45	270 mm	430 mm	7 mm	met passant
8615.303L-XL	8615.303R-XL	stuk	X-large	45 - 47	285 mm	450 mm	7 mm	met passant
8615.204L-XS	8615.204R-XS	stuk	X-small	32 - 35	210 mm	360 mm	12 mm	zonder passant
8615.204L-S	8615.204R-S	stuk	small	35 - 38	230 mm	380 mm	12 mm	zonder passant
8615.204L-M	8615.204R-M	stuk	medium	38 - 42	245 mm	405 mm	15 mm	zonder passant
8615.204L-L	8615.204R-L	stuk	large	42 - 45	270 mm	430 mm	16 mm	zonder passant
8615.204L-XL	8615.204R-XL	stuk	X-large	45 - 47	285 mm	430 mm	16 mm	zonder passant
8615.304L-XS	8615.304R-XS	stuk	X-small	32 - 35	210 mm	360 mm	7 mm	zonder passant
8615.304L-S	8615.304R-S	stuk	small	35 - 38	230 mm	380 mm	7 mm	zonder passant
8615.304L-M	8615.304R-M	stuk	medium	38 - 42	245 mm	405 mm	7 mm	zonder passant
8615.304L-L	8615.304R-L	stuk	large	42 - 45	270 mm	430 mm	7 mm	zonder passant
8615.304L-XL	8615.304R-XL	stuk	X-large	45 - 47	285 mm	450 mm	7 mm	zonder passant

Bovenstaande maattabel is slechts een leidraad en komt overeen met de voetlengte en de hoogte van de tibia. De optimale verzorging kan een maat kleiner of groter zijn en is gebaseerd op verschillende criteria (zie gebruikshandleiding). In de tabel vindt u de volgende 2 uitvoeringen van de ToeOFF:

1: ToeOFF 2.0 - carbon component, inclusief klittenbandsluiting **met** passant (art.-nr. 8615.203 / 8615.303);

2: ToeOFF 2.0 - carbon component, inclusief klittenbandsluiting **zonder** passant (art.-nr. 8615.204 / 8615.304).

Indien u een patiënt heeft die op grond van bijzondere lichaamseigenschappen niet met een geconfectioneerde standaard ToeOFF is te verzorgen, dan is er de mogelijkheid om een ToeOFF CUSTOM (maatwerk) te maken. Gebruik hiervoor het maatwerkformulier (pagina 184).



BlueROCKER - carbon component

Beoogd gebruik: voor het maken van een dynamische enkel-/voetorthese of in combinatie met een maatwerk voetprothese.

Eigenschappen / Kenmerken

- Ventraal ontwerp
- Open hielconstructie
- Geconfectioneerde halffabricaat voor individuele aanpassing

Productfuncties

- Voetheffing tijdens de zwaai fase
- Begrenzen van de plantairflexie
- Dynamische teenafzet
- Kniecontrole tijdens de standfase

Artikel-/maattabel BlueROCKER - carbon component

Art. nr. links	Art. nr. rechts	Eenheid	Maat	Schoenmaat	Voetplaat lengte	Hoogte	Effectieve hakhoogte	Klittenband sluit.
8618.203L-XS	8618.203R-XS	stuk	X-small	32 - 35	210 mm	360 mm	12 mm	met passant
8618.203L-S	8618.203R-S	stuk	small	35 - 38	230 mm	380 mm	12 mm	met passant
8618.203L-M	8618.203R-M	stuk	medium	38 - 42	245 mm	405 mm	15 mm	met passant
8618.203L-L	8618.203R-L	stuk	large	42 - 45	270 mm	430 mm	16 mm	met passant
8618.203L-XL	8618.203R-XL	stuk	X-large	45 - 47	285 mm	430 mm	16 mm	met passant
8618.303L-XS	8618.303R-XS	stuk	X-small	32 - 35	210 mm	360 mm	7 mm	met passant
8618.303L-S	8618.303R-S	stuk	small	35 - 38	230 mm	380 mm	7 mm	met passant
8618.303L-M	8618.303R-M	stuk	medium	38 - 40	245 mm	405 mm	7 mm	met passant
8618.303L-L	8618.303R-L	stuk	large	42 - 45	270 mm	430 mm	7 mm	met passant
8618.303L-XL	8618.303R-XL	stuk	X-large	45 - 47	285 mm	450 mm	7 mm	met passant
8618.204L-XS	8618.204R-XS	stuk	X-small	32 - 35	210 mm	360 mm	12 mm	zonder passant
8618.204L-S	8618.204R-S	stuk	small	35 - 38	230 mm	380 mm	12 mm	zonder passant
8618.204L-M	8618.204R-M	stuk	medium	38 - 42	245 mm	405 mm	15 mm	zonder passant
8618.204L-L	8618.204R-L	stuk	large	42 - 45	270 mm	430 mm	16 mm	zonder passant
8618.204L-XL	8618.204R-XL	stuk	X-large	45 - 47	285 mm	430 mm	16 mm	zonder passant
8618.304L-XS	8618.304R-XS	stuk	X-small	32 - 35	210 mm	360 mm	7 mm	zonder passant
8618.304L-S	8618.304R-S	stuk	small	38 - 42	230 mm	380 mm	7 mm	zonder passant
8618.304L-M	8618.304R-M	stuk	medium	38 - 42	245 mm	405 mm	7 mm	zonder passant
8618.304L-L	8618.304R-L	stuk	large	42 - 45	270 mm	430 mm	7 mm	zonder passant
8618.304L-XL	8618.304R-XL	stuk	X-large	45 - 47	285 mm	450 mm	7 mm	zonder passant

Bovenstaande maattabel is slechts een leidraad en komt overeen met de voetlengte en de hoogte van de tibia. De optimale verzorging kan een maat kleiner of groter zijn en is gebaseerd op verschillende criteria (zie gebruikshandleiding). In de tabel vindt u de volgende 4 uitvoeringen van de BlueROCKER:

1: BlueROCKER 2.0 carbon component, inclusief klittenbandsluiting **met** passant (art.-nr. 8618.203 / 8618.303);

2: BlueROCKER 2.0 carbon component, inclusief klittenbandsluiting **zonder** passant (art.-nr. 8618.204 / 8618.304).

Indien u een patiënt heeft die op grond van bijzondere lichaamseigenschappen niet met een geconfectioneerde standaard BlueROCKER is te verzorgen, dan is er de mogelijkheid om een BlueROCKER CUSTOM (maatwerk) te maken. Gebruik hiervoor het maatwerkformulier (pagina 184).



COMBO - componenten (voor hyperextensiecontrole)

Beoogd gebruik: voor patiënten die naast een hyperextensie van de knie, ook een voetheffersparese hebben.

Eigenschappen / Kenmerken

- Knie-scharnier met twee ongekoppelde draaipunten
- Combineren met een ToeOFF of BlueROCKER is noodzakelijk

Productfuncties

- Compenseren geringe spierkracht
- Voorkomen standafwijking
- Beheersbaar maken overmatige spierkracht

Artikel-/maattabel COMBO - componenten voor hyperextensiecontrole

COMBO-component	Art. nr.	Eenheid	Zijde	Maat	Bovenbeenbreedte (M-L maat)	Omvang 20 cm boven de knieschijf	Knie breedte
COMBO Tibia Connector	28784-S	stuk	universeel	small	-	-	-
	28784-M	stuk	universeel	medium	-	-	-
	28784-L	stuk	universeel	large	-	-	-
COMBO scharnieren en stangenset	28780	paar	universeel	één maat	-	-	-
COMBO bovenbeenmanchet	28781L-S	stuk	links	small	11 - 15 cm	30 - 40 cm	-
	28781L-M	stuk	links	medium	13 - 17 cm	38 - 50 cm	-
	28781L-L	stuk	links	large	15 - 19 cm	48 - 60 cm	-
	28781LXL	stuk	links	X-large	17 - 21 cm	58 - 70 cm	-
	28781R-S	stuk	rechts	small	11 - 15 cm	30 - 40 cm	-
	28781R-M	stuk	rechts	medium	13 - 17 cm	38 - 50 cm	-
	28781R-L	stuk	rechts	large	15 - 19 cm	48 - 60 cm	-
	28781R-XL	stuk	rechts	X-large	17 - 21 cm	58 - 70 cm	-
COMBO SoftKIT bovenbeenmanchet-voering	28783-S	stuk	universeel	small	-	-	-
	28783-M	stuk	universeel	medium	-	-	-
	28783-L	stuk	universeel	large	-	-	-
	28783-XL	stuk	universeel	X-large	-	-	-
COMBO hyperextensie instelling	28782-S	stuk	universeel	small	-	-	70 - 105 mm
	28782-M	stuk	universeel	medium	-	-	95 - 130 mm
	28782-L	stuk	universeel	large	-	-	125 - 160 mm



StepLock - raster kniescharnieren

Beoogd gebruik: deze raster kniescharnieren worden ingezet voor het stapsgewijs strekken van de knie en is in meerdere varianten verkrijgbaar.

Eigenschappen / Kenmerken

- Zekerheid door volledige extensie met stapsgewijze vergrendeling van 15°
- Maximale flexiehoek van 135°
- Optionele kabelontgrendeling

Productfuncties

- Vergroten bewegingsuitslag
- Verminderen van standafwijkingen
- Vrije beweging mogelijk

Artikel-/maattabel StepLock - raster kniescharnieren

Art. nr. (2400-serie)	Eenheid	Stangbreedte	Draaipunt standaard	Draaipunt achterliggend (19 mm)
2400-SLMO5K	paar	12 mm	+++	
2400-SLMO6K	paar	16 mm	+++	
2400-SLMO7K	paar	19 mm	+++	
2400-SLPO5K	paar	12 mm		+++
2400-SLPO6K	paar	16 mm		+++
2400-SLPO7K	paar	19 mm		+++

Er is geen algemene gewichtslimiet voor de gewrichten. Het wordt echter aanbevolen om de grotere gewrichten te gebruiken voor zwaardere patiënten en de kleinere gewrichten voor lichtere patiënten en voor kinderen en adolescenten.



UniLock - kniescharnieren (met vaststelling)

Beoogd gebruik: dit kniescharnier wordt ingezet voor het vastzetten van de knie. Er zijn meerdere varianten verkrijgbaar.

Eigenschappen / Kenmerken

- Maximale flexiehoek van 135°
- Optionele kabelontgrendeling
- Aanbuigmogelijkheid dicht bij het scharnier voor betere cosmetiek

Productfuncties

- Handmatige knieblokkering tijdens de stand- en zwaafase
- Vrije beweging mogelijk

Artikel-/maattabel UniLock - kniescharnieren (met vaststelling)

Art. nr.	Eenheid	Stangbreedte
2400-ULMO5K	paar	12 mm
2400-ULMO7K	paar	19 mm
2400-ULPO7K	paar	19 mm

Er is geen algemene gewichtslimiet voor de gewrichten. Het wordt echter aanbevolen om de grotere gewrichten te gebruiken voor zwaardere patiënten en de kleinere gewrichten voor lichtere patiënten en voor kinderen en adolescenten.



H.E.K.O. - kniescharnieren

Beoogd gebruik: deze scharnieren met instelbare bewegingsbegrenzing worden ingezet om hyperextensie van de knie bij kinderen te voorkomen.

Eigenschappen / Kenmerken

- Kniescharnieren met 2 ongekoppelde draaipunten
- Traploos instelbare extensie stop van 0° tot 30°

Productfuncties

- Kniescharnier extensiestop traploos instelbaar van 0° tot 30°

Artikel-/maattabel H.E.K.O. - kniescharnieren

Art. nr.	Eenheid	Maat	Gewichtslimiet
SSHEKOSM	paar	small	22 kg
SSHEKOLG	paar	large	45 kg



Slim Line Modular Double Action - enkelscharnier

Beoogd gebruik: het Slim Line Modular Double Action enkelscharnier is een veelzijdig scharnier dat op verschillende manieren kan worden geconfigureerd.

Eigenschappen / Kenmerken

- SLM-2825; met 16 mm of 19 mm stang aansluiting
- SLM-2835; met proximale 16 mm of 19 mm stang

Productfuncties

- Controle over de dorsiflexie of plantairflexie

Artikel-/maattabel Slim Line Modular Double Action - enkelscharnier

Art. nr.	Eenheid	Stangenlengte (recht)	Stangen aansluitbreedte	Materiaal
SLM-2825-A	stuk	-	19 mm	staal
SLM-2835-A6S	stuk	335 mm	19 mm	staal



Double Action - enkelscharnier

Beoogd gebruik: orthesenscharnier met begeleiding of met instelmogelijkheden voor de dorsaalextenzie en plantairflexie.

Eigenschappen / Kenmerken

- Scharnier met veer: begeleiding van zowel dorsaalextenzie als plantarflexie
- Materiaal: RVS

Productfuncties

- Controle over de dorsiflexie of plantairflexie

Artikel-/maattabel Double Action - enkelscharnier (Fillauer)

Art. nr.	Eenheid	Stangen aansluitbreedte	Materiaal	Uitvoering
20882	stuk	16 mm	staal	met veer
20884	stuk	16 mm	staal	met stift
20886	stuk	19 mm	staal	met veer
20888	stuk	19 mm	staal	met stift



Enkelscharnier (Limited Motion)

Beoogd gebruik: orthesenscharnier met gelimiteerde beweging voor gebruik als enkelscharnier.

Eigenschappen / Kenmerken

- Materiaal: RVS
- Een maat: passend voor alle voetbeugels in de maat large
- Gelimiteerde beweging

Productfuncties

- Controle over een beperkte beweging

Artikel-/maattabel Enkelscharnier (Limited Motion) (Fillauer)

Art. nr.	Eenheid	Stangen aansluitbreedte
020866	stuk	19 mm



Model 750 | Camber Axis Hinge

Beoogd gebruik: de Camber Axis Hinge is ontwikkeld als een instelbaar enkelscharnier met anatomische as-uitlijning voor inzet in thermoplastische orthesen.

Eigenschappen / Kenmerken

- Instelbaar bewegingsbereik of een vaste enkelpositie
- Kit is inclusief alle benodigde onderdelen en voeringsmateriaal

Productfuncties

- Controle over de dorsiflexie of plantairflexie

Artikel-/maattabel Model 750 | Camber Axis Hinge

Art. nr.	Eenheid	Maat	Lengte	Breedte	Lichaamsgewicht
750-S	set	small	81 mm	29 mm	maximaal 46 kg
750-M	set	medium	98 mm	38 mm	maximaal 72 kg
750-L	set	large	114 mm	40 mm	maximaal 100 kg



Model 751 | Camber Axis vrij beweeglijk scharnier

Beoogd gebruik: het Camber Axis vrij beweeglijke scharnier (meeloper) is bij uitstek geschikt als begeleidend scharnier voor de Triple Action- en MILINE enkelscharnieren.

Eigenschappen / Kenmerken

- Links en rechts inzetbaar
- Let op: uitlijnas wordt niet meegeleverd
- Materiaal: staal

Productfuncties

- Zorgt voor torsiestijfheid van de orthese

Artikel-/maattabel Model 751 - Camber Axis vrij beweeglijk scharnier

Art. nr.	Eenheid	Zijde	Breedte	Hoogte	Dikte	Gewicht
751-ATA	stuk	universeel	40 mm	115 mm	1,5 mm	56 g



Model 775 | Gillette Double Flexure enkelscharnier

Beoogd gebruik: dit klassieke urethaan Gillette Systeem geeft een volledig bewegingsbereik voor een thermoplastische orthese.

Eigenschappen / Kenmerken

- Veelzijdig - biedt een volledig bereik aan mogelijkheden voor thermoplastische orthesen

Productfuncties

- Controle over het enkelgewricht

Artikel-/maattabel Model 775 | Gillette Double Flexure enkelscharnier

Art. nr.	Eenheid	Maat	Lengte	Breedte
775-C	set	medium	49 mm	11 mm
775-A	set	large	56 mm	14 mm



Model 795 | Motion Limiter Kit

Beoogd gebruik: deze bewegingsbegrenzer is vervaardigd van roestvrij staal en duurzaam urethaan en biedt een variabele plantairflexiestop.

Eigenschappen / Kenmerken

- Om de beweging van de plantairflexie te remmen
- Traploze aanpassing van plantairflexie

Productfuncties

- Plantairflexiestop en demping

Artikel-/maattabel Model 795 | Motion Limiter Kit

Art. nr.	Eenheid	Lengte
795	stuk	40 mm



Model 755 | Motion Control Limiter Kit

Beoogd gebruik: een instelbare plantairflexie bewegingsbegrenzer die kan worden omgevormd tot een solide AFO.

Eigenschappen / Kenmerken

- Instelbaar bewegingsbereik van de plantairflexie
- Optionele scharniervergrendeling in twee standen

Productfuncties

- Controle over het enkelgewricht

Artikel-/maattabel Model 755 | Motion Control Limiter Kit

Art. nr.	Eenheid
755-MCL	set



Model 760 | Oklahoma Ankle Joint

Beoogd gebruik: dit lichtgewicht enkelscharnier biedt een kosteneffectieve methode om een AFO met vrije beweging te maken.

Eigenschappen / Kenmerken

- Lichtgewicht enkelscharnier
- Thermoplastisch vervormbaar
- Materiaal: polypropyleen

Productfuncties

- Controle over het enkelgewricht

Artikel-/maattabel Model 760 | Oklahoma Ankle Joint

Art. nr.	Eenheid	Maat	Lengte	Breedte
760-P	paar	X-small	51 mm	24 mm
760-S	paar	small	67 mm	25 mm
760-M	paar	medium	83 mm	32 mm
760-L	paar	large	95 mm	38 mm
760-XL	paar	X-large	102 mm	44 mm



Model 765 | Heavy Duty Oklahoma Ankle Joint

Beoogd gebruik: dit lichtgewicht 'Heavy Duty' enkelscharnier biedt een kosteneffectieve methode om een AFO met vrije beweging te maken.

Eigenschappen / Kenmerken

- Lichtgewicht enkelscharnier
- Thermoplastisch vervormbaar
- Materiaal: nylon

Productfuncties

- Controle over het enkelgewricht

Artikel-/maattabel Model 765 | HEAVY DUTY OKLAHOMA Ankle Joint

Art. nr.	Eenheid	Maat	Lengte	Breedte
765-P	paar	X-small	51 mm	24 mm
765-S	paar	small	67 mm	25 mm
765-M	paar	medium	83 mm	32 mm
765-L	paar	large	95 mm	38 mm
765-XL	paar	X-large	102 mm	44 mm



Model 740 | Tamarack Flexure Joint

Beoogd gebruik: Tamarack Flexure zelfuitlijnende kunststofscharnieren beschikken over een unieke kern van hoogwaardige filamenten waarmee rek wordt geminimaliseerd en bieden daarmee een nauwkeurige scharnierende werking.

Eigenschappen / Kenmerken

- Zelfuitlijnende, flexibele scharnieren
- Versteving in de kern om rek te minimaliseren

Productfuncties

- Controle over het enkelgewricht

Artikel-/maattabel Model 740 | TAMARACK FLEXURE JOINT

Art. nr.	Eenheid	Maat	Schoenmaat	Lengte	Breedte
740-P	paar	small	< 28	32 mm	11 mm
740-M	paar	medium	28 - 36	38 mm	13 mm
740-L	paar	large	> 36	45 mm	15 mm
740-P-BLK	paar	small	< 28	32 mm	11 mm
740-M-BLK	paar	medium	28 - 36	38 mm	13 mm
740-L-BLK	paar	large	> 36	45 mm	15 mm



Model 742 | Tamarack Dorsiflexion Assist Flexure Joint

Beoogd gebruik: dit Tamarack scharnier heeft een voorgevormd design en daarmee een ingebouwde voorspanning wat bewegingsassistentie biedt.

Eigenschappen / Kenmerken

- Lichtgewicht
- Verschillende hardheden verkrijgbaar
- Gemakkelijk te fabriceren

Productfuncties

- Controle over het enkelgewricht

Artikel-/maattabel Model 742 | Tamarack Dorsiflexion Assist Flexure Joint

Art. nr.	Eenheid	Maat	Lengte	Breedte	Shorewaarde
742-P-75	paar	small	32 mm	11 mm	75
742-P-85	paar	small	32 mm	11 mm	85
742-P-95	paar	small	32 mm	11 mm	95
742-M-75	paar	medium	38 mm	13 mm	75
742-M-85	paar	medium	38 mm	13 mm	85
742-M-95	paar	medium	38 mm	13 mm	95
742-L-75	paar	large	45 mm	15 mm	75
742-L-85	paar	large	45 mm	15 mm	85
742-L-95	paar	large	45 mm	15 mm	95
742-P-75-BLK	paar	small	32 mm	11 mm	75
742-P-85-BLK	paar	small	32 mm	11 mm	85
742-P-95-BLK	paar	small	32 mm	11 mm	95
742-M-75-BLK	paar	medium	38 mm	13 mm	75
742-M-85-BLK	paar	medium	38 mm	13 mm	85
742-M-95-BLK	paar	medium	38 mm	13 mm	95
742-L-75-BLK	paar	large	45 mm	15 mm	75
742-L-85-BLK	paar	large	45 mm	15 mm	85
742-L-95-BLK	paar	large	45 mm	15 mm	95



Model 743 | Tamarack Variable Assist

Beoogd gebruik: de Tamarack Variable Assist biedt de professional de mogelijkheid om de veerspanning van dit enkelscharnier op elke waarde in te stellen.

Eigenschappen / Kenmerken

- Complete set bestaande uit: Scharnieren, Dummies, Shearban stickers, Bevestigingsmateriaal, Be-grenzingsband (dorsi-/plantairflexie)

Productfuncties

- Controle over het enkelgewricht

Artikel-/maattabel Model | 743 Tamarack Variable Assist

Art. nr.	Eenheid	Maat	Lengte	Breedte	Dikte
743-L	set	large	60 mm	25 mm	11 mm



Model 655 | Motion Control Limiter

Beoogd gebruik: de 655-MCL is een Limiter met een plantair/dorsiflexie bewegingsbereik voorzien van 4 gedefinieerde dorsiflexie stop posities en een traploos instelbare plantairflexie stop.

Eigenschappen / Kenmerken

- Hulpmiddel om de bewegingsuitslag van dorsiflexie en plantairflexie te remmen

Productfuncties

- Controle over het enkelgewricht

Artikel-/maattabel Model 655 | Motion Control Limiter

Art. nr.	Eenheid	Maat	Lengte
655-MCL-S	set	small	48 mm
655-MCL-L	set	large	71 mm
655-MCL-XL	set	X-large	78 mm



Aflex-Orthesen - enkelscharnieren

Beoogd gebruik: met deze enkelscharnieren is het mogelijk om enkelorthesen met dorsiflexie in de ruststand te produceren.

Eigenschappen / Kenmerken

- 2 scharnieren uit polyurethaan
- 2 dummies met 4 spijkertjes
- 4 schroeven (rvs)
- 4 lagerbusjes

Productfuncties

- Controle over het enkelgewricht

Artikel-/maattabel Aflex - Aflex enkelscharnier (dorsiflexie)

Art. nr.	Eenheid	Lengte	Breedte	Dikte	Geschikt voor
2C162	paar	44 mm	16 mm	9 mm	volwassenen
2C163	paar	40 mm	14 mm	9 mm	jongeren

Artikel-/maattabel Aflex - Aflex enkelscharnier (flexibel)

Art. nr.	Eenheid	Lengte	Breedte	Dikte	Geschikt voor
2C130	paar	49 mm	14,0 mm	14,2 mm	volwassenen
2C131	paar	42 mm	11,7 mm	11,5 mm	jongeren
2C131-P	paar	34 mm	11,6 mm	6,3 mm	kinderen

Artikel-/maattabel Aflex - Aflex enkelscharnier (versterkt)

Art. nr.	Eenheid	Lengte	Breedte	Dikte	Geschikt voor
2C160	paar	44 mm	16 mm	9 mm	volwassenen
2C161	paar	40 mm	14 mm	9 mm	jongeren



Textiel, materiaal en gereedschap

Kunststoffen.....	136
Voeringmateriaal & schuimstoffen.....	140
Sluitingen & banden.....	144
Gereedschappen.....	154
Tricot & kousen	165
Overige.....	171

KUNSTSTOFFEN

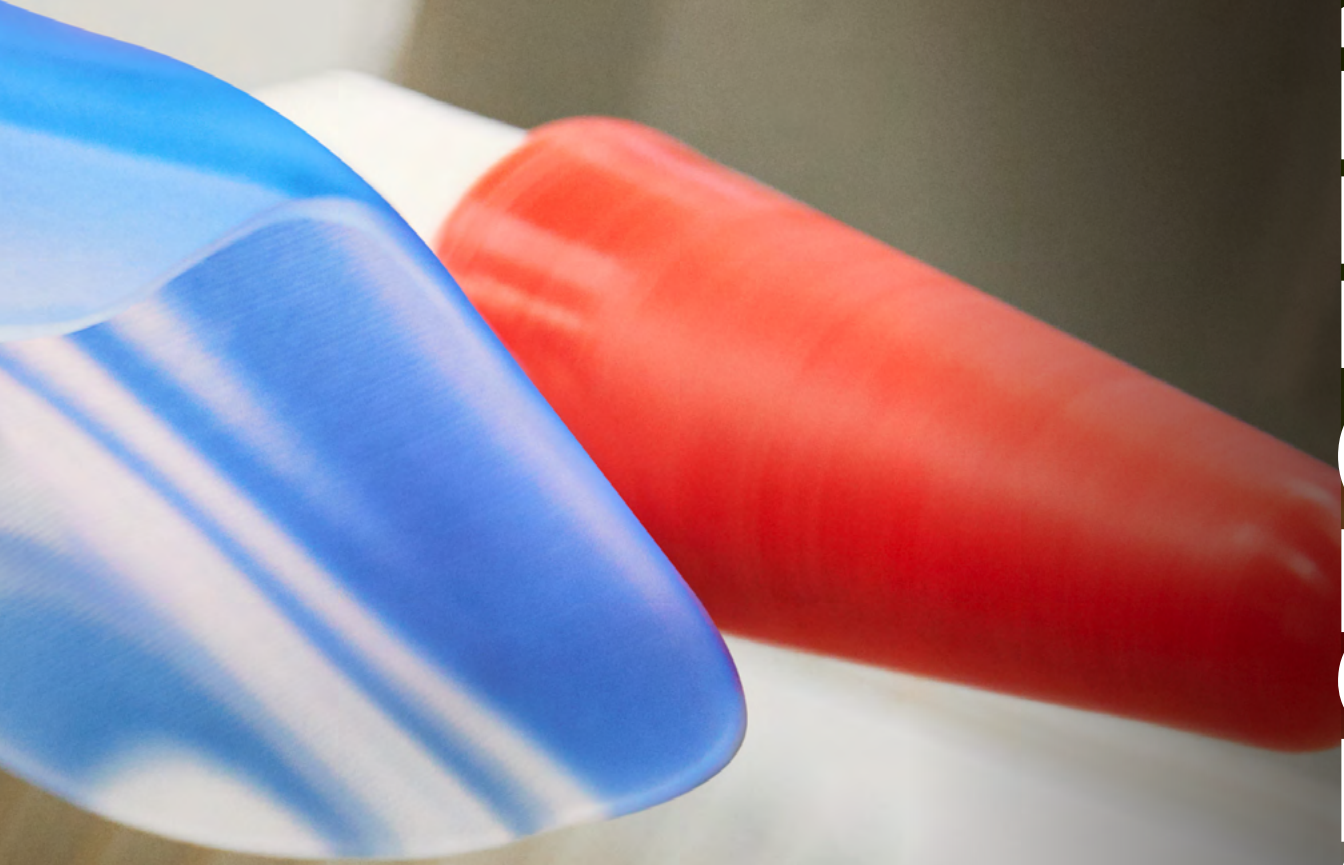



PVA - folie

Beoogd gebruik: Seal zakken ten behoeve van de productie van giethars orthesen en prothesedelen.

Eigenschappen / Kenmerken

- Standaard lengtes van 70 cm, 102 cm of 130 cm
- Verpakt op rol

Productfuncties

- Voor de productie van orthesen uit giethars

Artikel-/maattabel PVA - folie

Art. nr.	Eenheid	Afmetingen	Inhoud
90-36	doos van 10 stuk	70 x 27 x 5 cm	10
90-41	doos van 20 stuk	102 x 10 x 5 cm (4")	20
90-42	doos van 20 stuk	102 x 15 x 5 cm (6")	20
90-43	doos van 20 stuk	102 x 20 x 5 cm (8")	20
90-44	doos van 20 stuk	102 x 25 x 5 cm (10")	20
90-45	doos van 20 stuk	102 x 30 x 5 cm (12")	20
90-47	doos van 20 stuk	102 x 35 x 5 cm (14")	20
90-46	doos van 20 stuk	102 x 40 x 5 cm (16")	20
90-38	doos van 10 stuk	130 x 26 x 5 cm	10

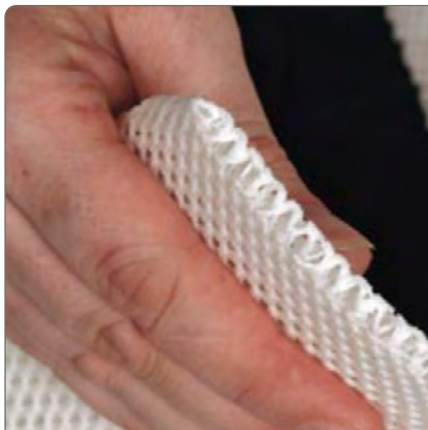

3D-LITE - thermoplast plaat

Beoogd gebruik: 3D-Lite is een uniek driedimensionaal laag thermoplastisch vormbaar materiaal. Dit kunststof wordt gebruikt voor het vervaardigen van individuele orthesen.

Eigenschappen / Kenmerken

- Lichtgewicht
- Watervast (zwemmen is mogelijk)
- Unieke rek in enkelvoudige richting
- Geen krimp

Productfuncties

- Voor de productie van orthesen naar maat

Artikel-/maattabel 3D-LITE - thermoplast plaat

Art. nr.	Eenheid	Afmetingen
648960000	plaat	60 x 60 cm x 3 mm
648970000	plaat	90 x 60 cm x 3 mm
648980000	plaat	60 x 60 cm x 5 mm
648990000	plaat	90 x 60 cm x 5 mm
649000000	plaat	60 x 60 cm x 7 mm
649010000	plaat	90 x 60 cm x 7 mm

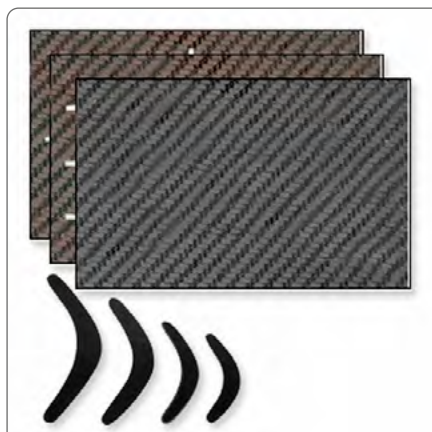

TFC - Comfil materiaal

Beoogd gebruik: TFC combineert de hoge trekkracht van de carbonvezels met de vormbare eigenschappen van thermoplastische kunststof tot een rigide carboncomposiet.

Eigenschappen / Kenmerken

- Materiaal kan worden verwarmd en gevormd Kan gemakkelijk worden geknipt met een schaar

Productfuncties

- Voor de productie van orthesen naar maat

Artikel-/maattabel TFC - Comfil materiaal

Art. nr.	Eenheid	Afmetingen	Materiaal
700010124	stuk	1000 x 600 x 0,7 mm	Carbon fiber
700010123	stuk	1000 x 600 x 1,5 mm	Carbon fiber

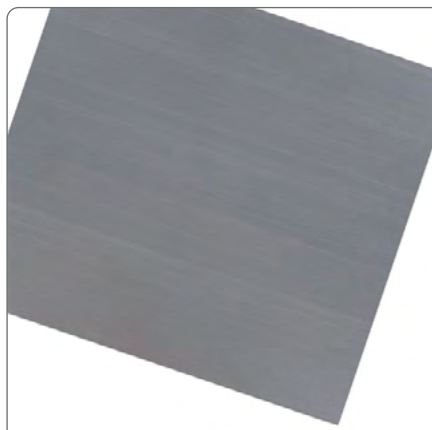

PolyCar-C - bi-directioneel

Beoogd gebruik: voor het gericht versterken van thermoplastisch gevormde kunststof onderdelen.

Eigenschappen / Kenmerken

- Plaatmateriaal
- Versmelt met PP en Copolymeer
- Vezelrichting 50% tot 50%

Productfuncties

- Voor de productie van orthesen naar maat

Artikel-/maattabel PolyCar-C bi-directioneel

Art. nr.	Eenheid	Lengte	Breedte	Dikte
76608	plaat	300 mm	300 mm	1,5 mm
76610	plaat	600 mm	300 mm	1,5 mm
76612	plaat	300 mm	300 mm	2,3 mm
76614	plaat	600 mm	300 mm	2,3 mm
76618	plaat	600 mm	300 mm	3,0 mm



749 | Shearban Sheets

Beoogd gebruik: Shearban is een revolutionair product, ontwikkeld om snel, gemakkelijk en kosteneffectief wrijvingskrachten op de huid te verminderen.

Eigenschappen / Kenmerken

- Het gladde oppervlak vermindert huidwrijving en blaarvorming
- Vermindert effectief de schuifkrachten die op de huid inwerken

Productfuncties

- Het draagcomfort van orthesen en prothesen verbeteren

Artikel-/maattabel 749 | Shearban Sheets

Art. nr.	Eenheid	Afmetingen	Kleur	Inhoud
749-BEIGE	stuk	20 cm X 30 cm	beige	5
749S-BEIGE	stuk	20 cm X 30 cm	beige	1
749S-BLACK	stuk	20 cm X 30 cm	zwart	1
749S-BLUE	stuk	20 cm X 30 cm	blauw	1



749-7 | Shearban Rivet Cover Patches

Beoogd gebruik: Shearban is een revolutionair product, ontwikkeld om snel, gemakkelijk en kosteneffectief wrijvingskrachten op de huid te verminderen.

Eigenschappen / Kenmerken

- Zelfklevende rondjes

Productfuncties

- Voor het bedekken van klinknagels
- Om het draagcomfort van orthesen of prothesen te verbeteren

Artikel-/maattabel 749-7 | Shearban Rivet Cover Patches

Art. nr.	Eenheid	Afmetingen	Kleur	Inhoud
749-7	zak	Ø 1,9 cm	beige	138 stuks
749-7-BLK	zak	Ø 1,9 cm	zwart	138 stuks
749-7-XL	zak	Ø 2,4 cm	beige	84 stuks
749-7-XL-BLK	zak	Ø 2,4 cm	zwart	84 stuks



GlideWear - Prosthetic Liner Pads

Beoogd gebruik: Glidewear is een 'low friction' pad die de wrijving en de daarmee gepaard gaande schuifkrachten tussen de huid en de prothese vermindert.

Eigenschappen / Kenmerken

- Absorbeert schuifkrachten die anders huidirritatie zou veroorzaken
- Eenvoudig in gebruik, duurzaam en herbruikbaar

Productfuncties

- Het draagcomfort van prothesen verbeteren

Artikel-/maattabel GlideWear Prosthetic Liner Pads

Art. nr.	Eenheid	Maat	Afmetingen
GW-PRO-2SB	paar	small	6,5 cm x 12 cm
GW-PRO-2LB	paar	large	11,5 cm x 19 cm
GW-PRO-2CB	paar	large	Ø 11,5 mm



Polyethyleenfoam (zacht)

Beoogd gebruik: dit polyethyleenfoam (ook bekend onder de naam Aliplast) wordt voornamelijk gebruikt als voeringsmateriaal, maar kan ook worden gebruikt voor pelotten, zachte gordeltjes of voor warmte-isolatie.

Eigenschappen / Kenmerken

- Gesloten oppervlaktestructuur
- Werktemperatuur: 100°C tot 120°C
- Het materiaal is lasbaar
- Kleur: wit

Productfuncties

- Opvulmateriaal voor orthesen voor de romp

Artikel-/maattabel Polyethyleenfoam (zacht)

Art. nr.	Eenheid	Afmetingen
30400-6-05	plaat	1000 x 760 x 5 mm
30400-6-00	plaat	1000 x 760 x 3 mm
30400-6	rol	18300 x 1000 x 3 mm
30400-6-05-10	rol	10000 x 760 x 6 mm



Polyethyleenfoam - (hard)

Beoogd gebruik: Polyethyleenfoam met een open oppervlaktestructuur (niet luchtdoorlatend).

Eigenschappen / Kenmerken

- Vormtemperatuur: 100° - 120°C
- Kleur: wit

Productfuncties

- Polstermateriaal voor rompporthesen

Artikel-/maattabel Polyethyleenfoam - (hard)

Art. nr.	Eenheid	Afmetingen	Uitvoering
30002-0-05	plaat	1200 mm x 1200 mm x 5 mm	hoge densiteit
30002-0-08	plaat	1200 mm x 1200 mm x 8 mm	hoge densiteit
30003-0-10	plaat	1100 mm x 1100 mm x 10 mm	hoge densiteit
30002-0-10	plaat	1200 mm x 1200 mm x 10 mm	hoge densiteit
30002-0-15	plaat	1200 mm x 1200 mm x 15 mm	hoge densiteit



Polyethyleenfoam

Beoogd gebruik: het polyethyleenfoam wordt voornamelijk gebruikt als voeringsmateriaal, maar kan ook worden gebruikt voor pelotten, of voor thermische isolatie.

Eigenschappen / Kenmerken

- Open oppervlaktestructuur
- Niet luchtdoorlatend
- Verwerkingstemperatuur: 120° tot 160° Celcius

Productfuncties

- Polstermateriaal voor rompporthesen

Artikel-/maattabel Polyethyleenfoam

Art. nr.	Eenheid	Afmetingen
3503.3	plaat	3 mm x 1150 mm x 1150 mm
3505.8	plaat	5 mm x 1150 mm x 1150 mm
3508.8	plaat	8 mm x 1150 mm x 1150 mm



Volara - polyethyleenschuimstof

Beoogd gebruik: Polyethyleenschuim met een gesloten oppervlaktestructuur voor gebruik als voering of binnenschicht.

Eigenschappen / Kenmerken

- De luchtdoorlatende versie geeft een zeer goed resultaat bij verwerking met onderdruk
- Verwerkingstemperatuur: 140° C.

Productfuncties

- Polstermateriaal voor romporthesen

Artikel-/maattabel Volara - polyethyleenschuimstof

Art. nr.	Eenheid	Afmetingen	Uitvoering
169602	rol	3,2 mm x 760 mm x 30000 mm	-
169608	rol	4,8 mm x 760 mm x 30000 mm	-
169612	rol	6,4 mm x 760 mm x 30000 mm	-
169618	rol	3,2 mm x 760 mm x 30000 mm	luchtdoorlatend
169620	rol	4,8 mm x 760 mm x 30000 mm	luchtdoorlatend
169622	rol	6,4 mm x 760 mm x 30000 mm	luchtdoorlatend
169624	plaat	3,2 mm x 760 mm x 1020 mm	-
169626	plaat	4,8 mm x 760 mm x 1020 mm	-
169628	plaat	6,4 mm x 760 mm x 1020 mm	-
169630	plaat	3,2 mm x 760 mm x 1020 mm	luchtdoorlatend
169632	plaat	4,8 mm x 760 mm x 1020 mm	luchtdoorlatend
169634	plaat	6,4 mm x 760 mm x 1020 mm	luchtdoorlatend

SLUITINGEN & BANDEN





Klittenband lus

Beoogd gebruik: klittenband lus op rol. Dit materiaal is zacht en geschikt om direct tegen de huid gedragen te worden bijv. als bandsluiting van orthesen.

Eigenschappen / Kenmerken

- Materiaal: polyamide
- Kleur: zwart

Productfuncties

- Bandmateriaal met dubbelzijdig klittenband-lus

Artikel-/maattabel Klittenband lus

Art. nr.	Eenheid	Lengte	Breedte
25060	rol	10 meter	40 mm
25061	rol	10 meter	50 mm



Click gesp snelsluiting (voor klittenbanden)

Beoogd gebruik: bij eenzijdig (lateraal) gebruik, blijft de eenmalig ingestelde breedte behouden zonder het klittenband telkens opnieuw te moeten openen.

Eigenschappen / Kenmerken

- Click gesp snelsluiting
- Verpakt per 25 stuks
- Materiaal: nylon
- Kleur: zwart

Productfuncties

- Snelsluiting

Artikel-/maattabel Click gesp snelsluiting (voor klittenbanden)

Art. nr.	Eenheid	Breedte
MM-751	zak met 25 stuks	3,81 cm



Klittenband sluitsysteem

Beoogd gebruik: het klittenband sluitsysteem met voering bestaat uit perfect op elkaar afgestemde componenten.

Eigenschappen / Kenmerken

- Crocodile Clip voor sluitband
- Klittenband velours omzoomd
- Dubbelzijdig klittenbandlus band
- Padding met silicone grip
- Passant
- Kleur: zwart

Artikel-/maattabel Dubbelzijdig klittenband haak

Art. nr.	Eenheid	Lengte	Breedte	Kleur
98090866	zak	50 mm	38 mm	zwart

Artikel-/maattabel Dubbelzijdig klittenband haak

Art. nr.	Eenheid	Breedte	Kleur
98500007	set van 10 stuks	16 mm	zwart
98500008	set van 10 stuks	25 mm	zwart
98500008B	set van 10 stuks	25 mm	beige
98090863	zak	30 mm	zwart
98500009	set van 10 stuks	38 mm	zwart

Artikel-/maattabel passant

Art. nr.	Eenheid	Breedte	Kleur
98500010	set van 10 stuks	20 mm	zwart
98500011	set van 10 stuks	30 mm	zwart
98500012	set van 10 stuks	50 mm	zwart

Artikel-/maattabel Dubbelzijdig klittenbandlus band

Art. nr.	Eenheid	Lengte	Breedte	Uitvoering	Kleur
98500001	rol	25 meter	20 mm	met zelfkant	zwart
98500001B	rol	25 meter	20 mm	met zelfkant	beige
98500015	rol	25 meter	25 mm	met zelfkant	zwart
98500013	rol	25 meter	38 mm	met zelfkant	zwart

Artikel-/maattabel Klittenband velours omzoomd

Art. nr.	Eenheid	Lengte	Breedte	Kleur
98500002	rol	25 meter	30 mm	zwart
98500002B	rol	25 meter	30 mm	beige
98500003	rol	25 meter	50 mm	zwart

Artikel-/maattabel Padding met silicone grip

Art. nr.	Eenheid	Lengte	Breedte	Kleur
98500004	rol	22,5 meter	50 mm	zwart

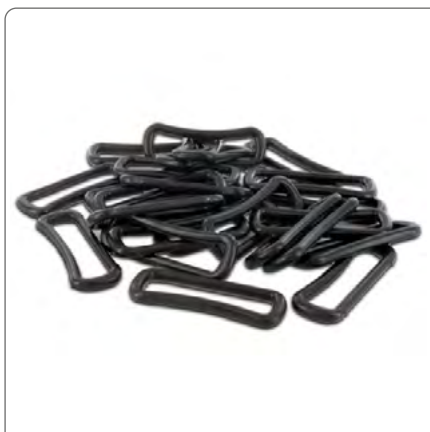

Nylon ring (voor passant)

Beoogd gebruik: onderdeel van een bandbevestigingssysteem voor orthesen.

Eigenschappen / Kenmerken

- Materiaal: nylon
- Kleur: zwart

Productfuncties

- Passant voor sluitsystemen

Artikel-/maattabel Nylon ring (voor passant)

Art. nr.	Eenheid	Afmetingen	Kleur
214460BLK	zak met 25 stuks	25 mm	zwart
214478BLK	zak met 25 stuks	38 mm	zwart
214460	zak met 25 stuks	25 mm	wit
214478	zak met 25 stuks	38 mm	wit
214486	zak met 25 stuks	50 mm	wit



Kunststof passant (met nylonring)

Beoogd gebruik: onderdeel van een bandbevestigingssysteem voor orthesen.

Eigenschappen / Kenmerken

- Materiaal: nylon
- Kleur: wit

Productfuncties

- Passant voor sluitsystemen

Artikel-/maattabel Kunststof passant (met nylonring)

Art. nr.	Eenheid	Afmetingen	Kleur
214285	zak	25 mm	wit
214285.2	zak	25 mm	zwart
214287.2	zak	38 mm	zwart
214289	zak	50 mm	wit
214289.2	zak	50 mm	zwart



Kunststof passant (met staalring)

Beoogd gebruik: onderdeel van een bandbevestigingssysteem voor orthesen.

Eigenschappen / Kenmerken

- Materiaal: nylon en staal
- Kleur: wit

Productfuncties

- Passant voor sluitsystemen

Artikel-/maattabel Kunststof passant (met staalring)

Art. nr.	Eenheid	Breedte	Kleur
214185	zak met 25 stuks	25 mm	wit
214185.3	zak met 25 stuks	25 mm	blauw
214185.2	zak met 25 stuks	25 mm	zwart
214187	zak met 25 stuks	38 mm	wit
214187.3	zak met 25 stuks	38 mm	blauw
214187.2	zak met 25 stuks	38 mm	zwart
214187.7	zak met 25 stuks	38 mm	rood
214190	zak met 25 stuks	50 mm	wit
214190.2	zak met 25 stuks	50 mm	zwart



Nylon - klemgesp

Beoogd gebruik: onderdeel van een bandbevestigingssysteem voor orthesen.

Eigenschappen / Kenmerken

- Materiaal: staal
- Kleur: wit

Productfuncties

- Klemgesp voor sluitsystemen

Artikel-/maattabel Nylon - klemgesp

Art. nr.	Eenheid
29712-7-0	zak met 25 stuks

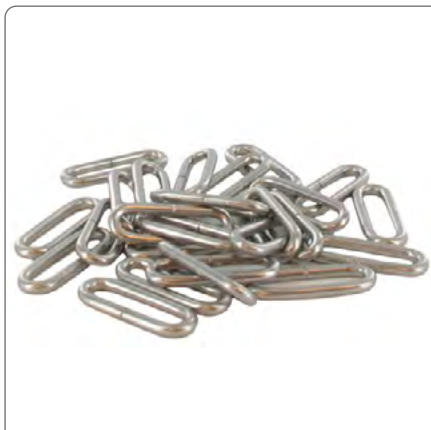

RVS ring (voor passant)

Beoogd gebruik: onderdeel van een bandbevestigingssysteem voor orthesen.

Eigenschappen / Kenmerken

- Materiaal: staal
- Kleur: zilver

Productfuncties

- Passant voor sluitsystemen

Artikel-/maattabel RVS ring (voor passant)

Art. nr.	Eenheid	Afmetingen
214353	zak met 25 stuks	25 mm
214361	zak met 25 stuks	38 mm
214379	zak met 25 stuks	50 mm



Gesp (met gaten)

Beoogd gebruik: onderdeel van een bandbevestigingssysteem voor orthesen.

Eigenschappen / Kenmerken

- Materiaal: staal
- Kleur: zwart

Productfuncties

- Gesp voor sluitsystemen

Artikel-/maattabel Gesp (met gaten)

Art. nr.	Eenheid
98090213	zak



Klittenbandsluiting set (met nylonring)

Beoogd gebruik: de kleur van de passanten in deze set is altijd wit maar de banden zijn in verschillende kleurstellingen verkrijgbaar. Deze banden zorgen voor een sgoede, stevige sluiting.

Eigenschappen / Kenmerken

- Universeel toepasbaar
- Uiteinden zijn omzoomt en gelast

Productfuncties

- Klittenband voor sluitsystemen

Artikel-/maattabel Klittenbandsluiting set (met nylonring)

Art. nr.	Eenheid	Haak-, lusband lengte	Breedte	Kleur
98110751-0	set van 20 stuks	85 mm, 110 mm	25 mm	beige
98110751-2	set van 20 stuks	60 mm, 240 mm	25 mm	zwart
98110751-3	set van 20 stuks	60 mm, 240 mm	25 mm	blauw
98110751-6	set van 20 stuks	60 mm, 240 mm	25 mm	wit
98110751-7	set van 20 stuks	60 mm, 240 mm	25 mm	rood
98110751-5	set van 20 stuks	60 mm, 240 mm	25 mm	geel
98110752-0	set van 20 stuks	85 mm, 110 mm	30 mm	beige
98110752-2	set van 20 stuks	60 mm, 240 mm	30 mm	zwart
98110752-3	set van 20 stuks	60 mm, 240 mm	30 mm	blauw
98110752-6	set van 20 stuks	60 mm, 240 mm	30 mm	wit
98110752-7	set van 20 stuks	60 mm, 240 mm	30 mm	rood
98110752-5	set van 20 stuks	60 mm, 240 mm	30 mm	geel
98110753-0	set van 20 stuks	85 mm, 110 mm	38 mm	beige
98110753-2	set van 20 stuks	60 mm, 240 mm	38 mm	zwart
98110753-3	set van 20 stuks	60 mm, 240 mm	38 mm	blauw
98110753-6	set van 20 stuks	60 mm, 240 mm	38 mm	wit
98110753-7	set van 20 stuks	60 mm, 240 mm	38 mm	rood
98110753-5	set van 20 stuks	60 mm, 240 mm	38 mm	geel



Vinylband (geprefabriceerd)

Beoogd gebruik: deze geprefabriceerde sluitbanden bestaan uit een vinyl tape met opgenaaid lus en klittenband. De lusband kan eenvoudig worden ingekort op de 45° naden.

Eigenschappen / Kenmerken

- Materiaal: vinyl
- Kleur: wit

Productfuncties

- Sluitband

Artikel-/maattabel Vinylband (geprefabriceerd)

Art. nr.	Eenheid	Lengte	Breedte
213550	stuk	25 cm	2,5 cm
213552	stuk	37 cm	2,5 cm
213556	stuk	66 cm	3,8 cm



Nylon band

Beoogd gebruik: deze nylon band is multifunctioneel en kan worden gebruikt voor het verwerken/fabriceren van bandages en orthesen.

Eigenschappen / Kenmerken

- Materiaal: nylon
- Kleur: wit

Productfuncties

- Multifunctioneel

Artikel-/maattabel Nylon band

Art. nr.	Eenheid	Afmetingen	Materiaaldikte
29715-0-01	rol/ 50 meter	25 mm x 40 m	dun
29715-0-02	rol/ 50 meter	25 mm x 50 m	dik



GEREEDSCHAPPEN



Coneiak - polijst en slijpcones

Beoogd gebruik: polijst- en slijpcones voor de afwerking van randen van thermoplastisch vormbare kunststoffen, bv. PE, PP, Proflex met siliconen, Copolymeer, etc. Deze polijst- en slijpcones zijn zeer slijtvast en hebben een hoge aandrijfweerstand. Hierdoor wordt spoorvorming tijdens het slijpen voorkomen. Niet geschikt voor thermosetmaterialen en vezelversterkte thermoplasten. De cones zijn zowel als set als (halfronde, kegelvormig (breed en smal) en kanten cone) individueel verkrijgbaar.

Coneiak

Beoogd gebruik: voor randbewerking van thermoplastisch vormbare kunststoffen, bijv. PE, PP, ProFlex, ProFlex met siliconen, copolymeer, enz.

Eigenschappen / Kenmerken

- Slijtvast materiaal
- Voorkomt spoorvorming

Productfuncties

- Voor het bewerken van fijne randen op thermoplastisch vormbare kunststoffen

Artikel-/maattabel Coneiak - zandloper (polijst-/slijp cone)

Art. nr.	Eenheid	Binnenschroefdraad
225435	stuk	5/8" - 11 thread



Coneiak - cilindrisch (polijst-/slijp cone (breed))

Beoogd gebruik: voor randbewerking van thermoplastisch vormbare kunststoffen, bijv. PE, PP, ProFlex, ProFlex met siliconen, copolymeer, enz.

Eigenschappen / Kenmerken

- Slijtvast materiaal
- Voorkomt spoorvorming

Productfuncties

- Voor het bewerken van fijne randen op thermoplastisch vormbare kunststoffen

Artikel-/maattabel Coneiak - cilindrisch (polijst-/slijp cone (breed))

Art. nr.	Eenheid	Binnenschroefdraad
225455	stuk	5/8" - 11 thread



Coneiak - halffrond (polijst-/slijp cone)

Beoogd gebruik: voor randbewerking van thermoplastisch vormbare kunststoffen, bijv. PE, PP, ProFlex, ProFlex met siliconen, copolymeer, enz.

Eigenschappen / Kenmerken

- Slijtvast materiaal
- Voorkomt spoorvorming

Productfuncties

- Voor het bewerken van fijne randen op thermoplastisch vormbare kunststoffen

Artikel-/maattabel Coneiak - halffrond (polijst-/slijp cone)

Art. nr.	Eenheid	Binnenschroefdraad
225405	stuk	5/8" - 11 thread



Coneiak - kegelvormig (polijst-/slijp cone (breed))

Beoogd gebruik: voor randbewerking van thermoplastisch vormbare kunststoffen, bijv. PE, PP, ProFlex, ProFlex met siliconen, copolymeer, enz.

Eigenschappen / Kenmerken

- Slijtvast materiaal
- Voorkomt spoorvorming

Productfuncties

- Voor het bewerken van fijne randen op thermoplastisch vormbare kunststoffen

Artikel-/maattabel Coneiak - kegelvormig (polijst-/slijp cone (breed))

Art. nr.	Eenheid	Binnenschroefdraad
225415	stuk	5/8" - 11 thread



Coneiak - kegelvormig (polijst-/slijp cone (smal))

Beoogd gebruik: voor randbewerking van thermoplastisch vormbare kunststoffen, bijv. PE, PP, ProFlex, ProFlex met siliconen, copolymeer, enz.

Eigenschappen / Kenmerken

- Slijtvast
- Voorkomt spoorvorming

Productfuncties

- Voor het bewerken van fijne randen op thermoplastisch vormbare kunststoffen

Artikel-/maattabel Coneiak - kegelvormig (polijst-/slijp cone (smal))

Art. nr.	Eenheid	Binnenschroefdraad
225445	stuk	5/8" - 11 thread
225440MM	stuk	M 16



Coneiak - sleuven (polijst-/slijp cone)

Beoogd gebruik: voor randbewerking van thermoplastisch vormbare kunststoffen, bijv. PE, PP, ProFlex, ProFlex met siliconen, copolymeer, enz.

Eigenschappen / Kenmerken

- Slijtvast
- Voorkomt spoorvorming

Productfuncties

- Voor het bewerken van fijne randen op thermoplastisch vormbare kunststoffen

Artikel-/maattabel Coneiak - sleuven (polijst-/slijp cone)

Art. nr.	Eenheid	Binnenschroefdraad
225425	stuk	5/8" - 11 thread
225420MM	stuk	M 16



Coneiak - polijst en slijpset

Beoogd gebruik: voor randbewerking van thermoplastisch vormbare kunststoffen, bijv. PE, PP, ProFlex, ProFlex met siliconen, copolymeer, enz.

Eigenschappen / Kenmerken

- 1 x halfronde polijstkop (oranje)
- 1 x kegel polijstkop (breed, rood)
- 1 x halfronde polijstkop (grijs)
- 1 x kegel polijstkop (blauw)

Productfuncties

- Voor het bewerken van fijne randen op thermoplastisch vormbare kunststoffen

Artikel-/maattabel Coneiak - polijst en slijpset

Art. nr.	Eenheid	Binnenschroefdraad
225495	stuk	5/8" - 11 thread



Model T-740-2 | Tamarack Hand Punch

Beoogd gebruik: deze ponstang wordt ingezet om gemakkelijk en nauwkeurig openingen te maken voor de montage van Tamarack Flexure scharnieren.

Eigenschappen / Kenmerken

- Materiaal: Staal

Productfuncties

- Voor het ponsen van gaten

Artikel-/maattabel Model T-740-2 | Tamarack Hand Punch

Art. nr.	Eenheid	Maat
T-740-2P	stuk	small
T-740-2M	stuk	medium
T-740-2L	stuk	large



Model T-740-3 | Tamarack Spanner Wrench

Beoogd gebruik: deze moersleutel helpt bij het fixeren en uitlijnen van de flensmoer om de Tamarack Dorsiflexion Assist scharnieren.

Artikel-/maattabel Model T-740-3 | TAMARACK Spanner Wrench

Art. nr.	Eenheid
T-740-3P	stuk
T-740-3LM	stuk



T-Bar

Beoogd gebruik: T-bar voor het correct uitlijnen van scharnieren op het gipspositief.

Eigenschappen / Kenmerken

- 1 stuks T-bar

Productfuncties

- Voor correcte uitlijning van MultiMotion, MultiStatic, FreeMotion en SPL 2 scharnieren

Artikel-/maattabel T-Bar

Art. nr.	Eenheid
AK-100	stuk

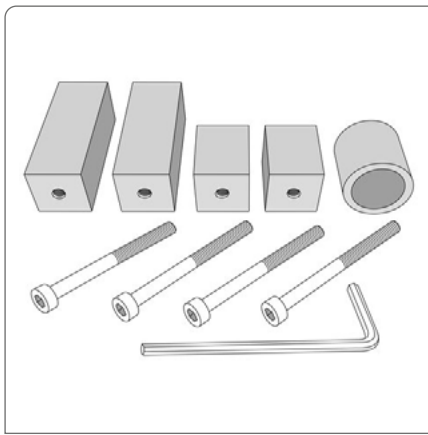

Uitlijn unit (voor MultiMotion scharnier(en))

Beoogd gebruik: uitlijn unit wordt ingezet voor het correct uitlijnen van het MultiMotion correctie systeem scharnier op het gipspositief.

Let op: om de uitlijn unit compleet te maken, moet de T-bar (art. nr. AK-100) apart meebesteld worden.

Eigenschappen / Kenmerken

- 2 x stafprofiel lang en kort
- 1 x rond profiel groot en klein
- 4 x cilinderschroeven
- 1 x inbussleutel (3 mm)

Productfuncties

- Voor correcte uitlijning van MultiMotion correctiescharnieren

Artikel-/maattabel Uitlijn unit (voor MultiMotion scharnier(en))

Art. nr.	Eenheid
AK-102	set

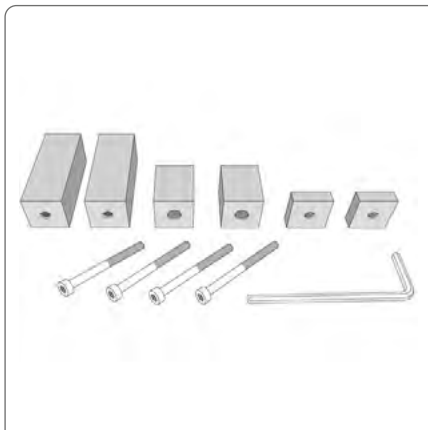

Uitlijn unit (voor FreeMotion scharnier(en))

Beoogd gebruik: uitlijn unit voor het correct uitlijnen van FreeMotion scharnieren op het gipspositief. **Let op:** om de uitlijn unit compleet te maken, moet de T-bar (art. nr. AK-100) apart meebesteld worden.

Eigenschappen / Kenmerken

- 2 x stafprofiel lang en kort
- 2 x spacers
- 4 x cilinderschroeven
- 1 x inbussleutel (3 mm)

Productfuncties

- Voor correcte uitlijning van FreeMotion scharnieren

Artikel-/maattabel Uitlijn unit (voor FreeMotion scharnier(en))

Art. nr.	Eenheid
AK-104	set



Uitlijn unit (voor MultiStatic scharnier(en))

Beoogd gebruik: uitlijn unit voor het correct uitlijnen van MultiStatic scharnieren op het gipspositief. Let op: om de uitlijn unit compleet te maken, moet de T-bar (art. nr. AK-100) apart meebesteld worden.

Eigenschappen / Kenmerken

- Inbegrepen:
 - 2 x stafprofiel met schroefopname
 - 2 x schroefdraadadapter
 - Gebruiksaanwijzing

Productfuncties

- Voor correcte uitlijning van MultiStatic scharnieren

Artikel-/maattabel Uitlijn unit (voor MultiStatic scharnier(en))

Art. nr.	Eenheid
AK-103	set



Uitlijn unit (voor Swing Phase Lock scharnier(en))

Beoogd gebruik: uitlijn unit voor het correct uitlijnen van de SPL/SPC scharnieren op het gipspositief.

Eigenschappen / Kenmerken

- 2 x stafprofiel met schroefdraad
- 4 x cilinderschroeven 1 x functie-eenheid dummy
- 1 x inbussleutel (3 mm)
- 1 x inbussleutel (6 mm)

Productfuncties

- Voor correcte uitlijning van SPL/SPC scharnieren

Artikel-/maattabel Uitlijn unit (voor Swing Phase Lock scharnier(en))

Art. nr.	Eenheid
AK-101	set



Uitlijn unit (voor Triple Action A scharnier(en))

Beoogd gebruik: de fabricage gereedschapsset omvat fabricagedummy's, uitlijnings-as, bevestigingsmateriaal en sleutels.

Eigenschappen / Kenmerken

- Inbegrepen:
1 productiedummy, 1 uitlijnas, bevestigingsmateriaal, sleutel

Productfuncties

- Voor correcte uitlijning van Triple Action A scharnier(en)

Artikel-/maattabel Uitlijn unit (voor Triple Action A scharnier(en))

Art. nr.	Eenheid
3A00-FTK	set



Uitlijn unit (voor Triple Action B scharnier(en))

Beoogd gebruik: de fabricage gereedschapsset omvat fabricagedummy's, uitlijnings-as, bevestigingsmateriaal en sleutels.

Eigenschappen / Kenmerken

- Inbegrepen:
1 productiedummy, 1 uitlijnas, bevestigingsmateriaal, sleutel

Productfuncties

- Voor correcte uitlijning van Triple Action B scharnier(en)

Artikel-/maattabel Uitlijn unit (voor Triple Action B scharnier(en))

Art. nr.	Eenheid
3B00-FTK	set

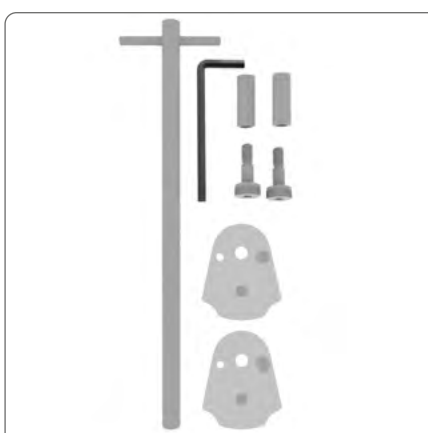

Uitlijn unit (voor Triple Action C scharnier(en))

Beoogd gebruik: Toolkit bestaande uit meerdere onderdelen voor het inbouwen van het Triple Action - pediatriesch enkelscharnier.

Eigenschappen / Kenmerken

- Inbegrepen:
1 productiedummy, 1 uitlijningsas, bevestigingsmateriaal, sleutel

Productfuncties

- Voor correcte uitlijning van Triple Action C scharnier(en)

Artikel-/maattabel Uitlijn unit (voor Triple Action C scharnier(en))

Art. nr.	Eenheid
3C00-FTK	set



Lamineer dummy (voor SPL)

Beoogd gebruik: deze dummy dient als afstandhouder.

Artikel-/maattabel Lamineer dummy (voor SPL)

Art. nr.	Eenheid
029860	paar



Stockinette (nylon)

Beoogd gebruik: voor verwerking in gietharslaminaten.

Artikel-/maattabel Stockinette (nylon)

Art. nr.	Eenheid	Lengte	Breedte
192204	rol	22,5 m	5 cm
192208	rol	22,5 m	8 cm



Nylon kous (voor vacuumvorming)

Beoogd gebruik: de nylonkousen worden gebruikt in de orthopedie techniek voor het dieptrekken van prothesekousen en orthesen.

Eigenschappen / Kenmerken

- Inhoud verpakking: 40 stuks kous met gesloten voet én 40 stuks kous met open teen

Artikel-/maattabel Nylon kous (voor vacuumvorming)

Art. nr.	Eenheid	Uitvoering
200901	zak met 80 stuks	onbehandeld
200905	zak met 80 stuks	behandeld met Teflon



SmartKnit - Seamless Diabetic Socks

Beoogd gebruik: deze sokken zijn volledig naadloos, met een met hiel uitgevoerd en worden ingezet voor de therapeutische behandeling van van sensible voeten of huid, b.v. voor diabetici.

Eigenschappen / Kenmerken

- Antibacteriële werking
- Het speciale boord voorkomt circulatieproblemen
- Voelt licht en comfortabel aan

Productfuncties

- Preventie van decubitus

Artikel-/maattabel SmartKnit - Seamless Diabetic Socks

Art. nr.	Eenheid	Maat	Schoenmaat	Materiaal	Kleur	Uitvoering
72622	paar	small	-39	X-Static	grijs	Mini-Crew
72632	paar	medium	40 - 42	X-Static	grijs	Mini-Crew
72642	paar	large	43 - 44	X-Static	grijs	Mini-Crew
72652	paar	X-large	45 - 47	X-Static	grijs	Mini-Crew
71122	paar	small	-39	CoolMax	wit	Crew
71132	paar	medium	40 - 42	CoolMax	wit	Crew
71152	paar	X-large	45 - 47	CoolMax	wit	Crew
71622	paar	small	-39	X-Static	grijs	Crew
71632	paar	medium	40 - 42	X-Static	grijs	Crew
71642	paar	large	43 - 44	X-Static	grijs	Crew
71652	paar	X-large	45 - 47	X-Static	grijs	Crew
71722	paar	small	-39	X-Static	zwart	Crew
71732	paar	medium	40 - 42	X-Static	zwart	Crew
71742	paar	large	43 - 44	X-Static	zwart	Crew
71752	paar	X-large	45 - 47	X-Static	zwart	Crew



SmartKnit - orthese kous

Beoogd gebruik: deze knie-, enkel-, voetorthesen (KEVO) en enkel-/voetorthesen (EVO) sokken worden compleet naadloos uitgevoerd zonder hiel.

Eigenschappen / Kenmerken

- Dunne kous (een laags)
- Volledig naadloos
- Zeer rekbaar
- Plooirovrij, optimale pasvorm

Productfuncties

- Draagcomfort
- Om onder beenorthesen te dragen

Artikel-/maattabel SmartKnit - orthese kous

Art. nr.	Eenheid	Kouslengte ca.	Kousbreedte bovenzijde ca.	Kousbreedte onderzijde ca.	Kleur	Geschikt voor
1SP1-AF-NF	paar	23 cm	5 cm	5 cm	wit	babies
1SP1-AF-CS	paar	28 cm	5,5 cm	5,5 cm	wit	kinderen
1SP1-AF-CR	paar	35 cm	6,5 cm	6,5 cm	wit	kinderen
1SP1-AF-CX	paar	51 cm	7 cm	7 cm	wit	kinderen
1S21-AF-NF	paar	23 cm	5 cm	5 cm	roze	babies
1S21-AF-CS	paar	28 cm	5,5 cm	5,5 cm	roze	kinderen
1S21-AF-CR	paar	35 cm	6,5 cm	6,5 cm	roze	kinderen
1NX1-AF-CR	paar	35 cm	6,5 cm	6,5 cm	blauw	kinderen
1BX1-AF-NF	paar	23 cm	5 cm	5 cm	zwart	babies
1BX1-AF-CS	paar	28 cm	5,5 cm	5,5 cm	zwart	kinderen
1BX1-AF-CR	paar	35 cm	6,5 cm	6,5 cm	zwart	kinderen
1SP1-AF-AS	paar	45 cm	8,5 cm	8,5 cm	wit	volwassenen
1SP1-AF-AR	paar	50 cm	8,5 cm	8,5 cm	wit	volwassenen
1BX1-AF-AS	paar	45 cm	8,5 cm	8,5 cm	zwart	volwassenen
1BX1-AF-AR	paar	50 cm	8,5 cm	8,5 cm	zwart	volwassenen
1SP1-NA-XL	stuk	60 cm	10 cm	6 cm	wit	volwassenen
1SP1-RG-XL	stuk	70 cm	15 cm	9 cm	wit	volwassenen
1BX1-RG-XL	stuk	70 cm	15 cm	9 cm	zwart	volwassenen
1BX1-NA-XL	stuk	61 cm	10 cm	6,5 cm	zwart	volwassenen

De vermelde breedtematen in de tabel zijn tafelmaten (gemeten vlakliggend op tafel). De dimensies vermenigvuldigd met 2 levert de omtrek van de kous. De in de tabel aangegeven onderste kousbreedte is de breedte 5 cm boven het kouseinde gemeten. De kous lengte is de totale lengte van boven tot onder. **Alle afmetingen kunnen afwijken (de lengte tot 5 cm), aangezien het een elastische stof betreft.**



Soft Sock - stompsok

Beoogd gebruik: de kous is 100% rekbaar in alle richtingen en past zich optimaal aan de lichaamsvorm aan zonder plooiën.

Eigenschappen / Kenmerken

- Materiaal: 75% Coolmax (polyester), 21% antibacterieel acryl, 4% lycra
- Kleur: wit

Productfuncties

- Voor gebruik bij transtibiale amputaties

Artikel-/maattabel Soft Sock - stompsok (dun/1-ply)

Art. nr.	Eenheid	Kouslengte ca.	Kousbreedte bovenzijde ca.	Kousbreedte onderzijde ca.
1SP1-CH-XS	stuk	15 cm	8 cm	5 cm
1SP1-CH-SH	stuk	20 cm	8 cm	5 cm
1SP1-CH-12	stuk	30 cm	8 cm	5 cm
1SP1-NA-SH	stuk	30 cm	10 cm	6 cm
1SP1-NA-MD	stuk	40 cm	10 cm	6 cm
1SP1-NA-LG	stuk	50 cm	10 cm	6 cm
1SP1-RG-XS	stuk	22 cm	14 cm	9 cm
1SP1-RG-SH	stuk	30 cm	15 cm	8 cm
1SP1-RG-MD	stuk	40 cm	16 cm	9 cm
1SP1-RG-LG	stuk	50 cm	15 cm	8 cm
1SP1-WD-MD	stuk	40 cm	20 cm	11 cm
1SX1-RG-MD	stuk	40-50 cm	16 cm	9 cm

Artikel-/maattabel Soft Sock - stompsok (dik/3-ply)

1SP3-CH-SH	stuk	20 cm	8 cm	5 cm
1SP3-NA-SH	stuk	30 cm	10 cm	6 cm
1SP3-NA-MD	stuk	40 cm	10 cm	6 cm
1SP3-NA-LG	stuk	50 cm	10 cm	6 cm
1SP3-RG-XS	stuk	22 cm	14 cm	9 cm
1SP3-RG-SH	stuk	30 cm	15 cm	8 cm
1SP3-RG-MD	stuk	40 cm	16 cm	9 cm
1SP3-RG-LG	stuk	50 cm	15 cm	8 cm
1SP3-SR-SH	stuk	30 cm	10 cm	8 cm
1SP3-WD-MD	stuk	40 cm	20 cm	11 cm

Artikel-/maattabel Soft Sock - stompsok (extra dik/6-ply)

1SP5-CH-SH	stuk	20 cm	8 cm	5 cm
1SP5-NA-SH	stuk	30 cm	10 cm	6 cm
1SP5-NA-MD	stuk	40 cm	10 cm	6 cm
1SP5-NA-LG	stuk	50 cm	10 cm	6 cm
1SP5-RG-XS	stuk	22 cm	14 cm	9 cm
1SP5-RG-SH	stuk	30 cm	15 cm	8 cm
1SP5-RG-MD	stuk	40 cm	16 cm	9 cm
1SP5-RG-LG	stuk	50 cm	15 cm	8 cm
1SP5-SR-SH	stuk	30 cm	10 cm	8 cm
1SP5-WD-MD	stuk	40 cm	20 cm	11 cm

Artikel-/maattabel Soft Sock - Stumpfstrumpf

1SP6-NA-SH	stuk	30 cm	10 cm	6 cm
1SP6-RG-SH	stuk	30 cm	16 cm	9 cm
1SP6-RG-MD	stuk	40 cm	16 cm	9 cm

Artikel-/maattabel Soft Sock - stompsok met gat (dun)

1SPS-RG-SH	stuk	30 cm	15 cm	8 cm
------------	------	-------	-------	------

De vermelde breedtematen in de tabel zijn tafelmaten (gemeten vlakliggend op tafel). De dimensies vermenigvuldigd met 2 levert de omtrek van de kous. De in de tabel aangegeven onderste kousbreedte is de breedte 5 cm boven het kouseinde gemeten. De kous lengte is de totale lengte van boven tot onder. **Alle afmetingen kunnen afwijken (de lengte tot 5 cm), aangezien het een elastische stof betreft.**



Stompsok (Postoperatief)

Beoogd gebruik: kous voor postoperatieve behandeling van amputaties.

Eigenschappen / Kenmerken

- 97% Acrylic, 3% Lycra

Productfuncties

- Te gebruiken bij amputaties

Artikel-/maattabel Stumpfstrumpf unsteriliseerd (postoperativ)

Art. nr.	Eenheid	Lengte	Kousbreedte bovenzijde ca.	Kousbreedte onderzijde ca.
1PL3-05-18	Karton	45 cm	15 cm	12,5 cm
1PL3-BS-14	Karton	35 cm	12 cm	9 cm
1PL3-26-18	Karton	45 cm	20 cm	15 cm
1PL3-BS-18	Karton	45 cm	12 cm	10 cm
1PL3-37-18	Karton	45 cm	22 cm	17 cm

De opgegeven breedtematen zijn tafelmaten (plat liggend op de tafel gemeten). De tafelmaat vermenigvuldigd met 2 geeft de omtrekmaat van de kous. De onderste kousbreedte in de tabel wordt 5 cm boven het uiteinde van de kous gemeten. De kouslengte is de totale lengte van de rand van de kous tot het uiteinde van de kous. Alle metingen kunnen naar boven of beneden afwijken (de lengte tot 5 cm), omdat dit een elastische gebreide stof is.



Liner-Liner Prosthetic Sock with X-Static

Beoogd gebruik: de stompsok is naadloos en van een X-STATIC garen gebreid waarin zilver is verwerkt.

Eigenschappen / Kenmerken

- Uitvoering: dun
- 100% rekbaar in alle richtingen
- Materiaal: 94,2% polyester / X-Static (5%), 5,8% Lycra Spandex

Productfuncties

- Voor gebruik bij transtibiale amputaties

Artikel-/maattabel Liner-Liner Prosthetic Sock with X-Static

Art. nr.	Eenheid	Kouslengte ca.	Kousbreedte bovenzijde ca.	Kousbreedte onderzijde ca.
1SXL-NA-XS	stuk	20-31 cm	15 cm	9 cm
1SXL-NA-SH	stuk	25-35 cm	15 cm	9 cm
1SXL-RG-XS	stuk	20-31 cm	17,5-20 cm	10-12,5 cm
1SXL-RG-SH	stuk	25-35 cm	17,5-20 cm	10-12,5 cm
1SXL-RG-MD	stuk	40-50 cm	17,5-20 cm	10-12,5 cm
1SXL-WD-SH	stuk	25-35 cm	23 cm	15 cm
1SXL-WD-MD	stuk	40-50 cm	23 cm	15 cm

De vermelde breedtematen in de tabel zijn tafelmaten (gemeten vlakliggend op tafel). De dimensies vermenigvuldigd met 2 levert de omtrek van de kous. De in de tabel aangegeven onderste kousbreedte is de breedte 5 cm boven het kouseinde gemeten. De kous lengte is de totale lengte van boven tot onder. **Alle afmetingen kunnen afwijken (de lengte tot 5 cm), aangezien het een elastische stof betreft.**



Heup exarticulatie stompsok

Beoogd gebruik: de kous is 100% rekbaar in alle richtingen en past zich perfect aan de vorm van het lichaam aan zonder te kreuken.

Eigenschappen / Kenmerken

- Deze heupdisarticulatiesok wordt vervaardigd uit Coolmax met Lycra materiaal dat transpiratievocht afvoert.

Artikel-/maattabel Heup exarticulatie stompsok

Art. nr.	Eenheid	Lengte	Kousbreedte bovenzijde ca.	Kousbreedte onderzijde ca.
1HP31416	stuk	-	36 cm	36 cm
1HP31616	stuk	-	41 cm	41 cm

De vermelde breedtematen in de tabel zijn tafelmaten (gemeten vlakliggend op tafel). De dimensies vermenigvuldigd met 2 levert de omtrek van de kous. De in de tabel aangegeven onderste kousbreedte is de breedte 5 cm boven het kouseinde gemeten. De kous lengte is de totale lengte van boven tot onder. **Alle afmetingen kunnen afwijken (de lengte tot 5 cm), aangezien het een elastische stof betreft.**



MicroFIX - lusband

Beoogd gebruik: lusband voor de productie van klittenband.

Eigenschappen / Kenmerken

- Materiaal: nylon

Productfuncties

- Klittenband voor haak- en lusbevestigingen

Artikel-/maattabel MicroFIX - Flauschband

Art. nr.	Eenheid	Lengte	Breedte	Kleur
25042	rol	25 m	50 mm	wit
25043	rol	25 m	50 mm	zwart



MicroFIX - haakband

Beoogd gebruik: zelfklevende haakband voor het monteren van b.v. de ComfortKIT- of SoftKIT-binnenvoering in de ToeOFF of BlueRocker.

Eigenschappen / Kenmerken

- Materiaal: nylon

Productfuncties

- Haakband voor klittenband

Artikel-/maattabel MicroFIX - haakband

Art. nr.	Eenheid	Lengte	Breedte	Kleur
25040	rol	25 m	50 mm	wit
25041	rol	25 m	50 mm	zwart



Boordband (elastisch)

Beoogd gebruik: voor het verwerken van verbanden en korsetten.

Eigenschappen / Kenmerken

- Material: Polyester, Elasthan
- Farbe: grau und beige

Artikel-/maattabel Boordband (elastisch)

Art. nr.	Eenheid	Afmetingen	Kleur
98060725G	rol	22 mm x 25 m	grijs
98060838	rol	22 mm x 200 m	beige



3M Scotch - Grip lijm (helder)

Beoogd gebruik: speciaal geschikt voor polyethyleen en polypropyleen

Eigenschappen / Kenmerken

- Speziell geeignet für Polyethylen und Polypropylen

Productfuncties

- Kunststoflijm op basis van synthetische elastomeren met hoge aanvangshechting en lange hechtingstijd

Artikel-/maattabel 3M Scotch-Grip lijm (helder)

Art. nr.	Eenheid	Inhoud
29720	blik van 0,95 liter	946,4 ml



Ovenhandschoenen (lang)

Beoogd gebruik: beschermhandschoen voor het verwerken van hete materialen. Dit is een hittebestendige handschoen met een bijzondere vorm die ook grote delen van de onderarm beschermt.

Eigenschappen / Kenmerken

- Hitte bestendig tot 121° C
- Onderarmlengte; 28 cm
- Wasbaar
- One size fits all

Productfuncties

- Beschermende functie, bijv. voor dieptrekken enz.

Artikel-/maattabel Ovenhandschoenen (lang)

Art. nr.	Eenheid
5509	paar



Vermiculite

Beoogd gebruik: Vermiculite bestaat uit een harmonica-granulaat, dat lucht bevat. Hierdoor ontstaat een zeer laag volume gewicht.

Eigenschappen / Kenmerken

- Let op: Het mengsel wordt sneller hard maar de uitharding zelf gaat niet sneller
- Mengverhouding: 2 - 3 delen gips en 1 deel Vermiculite

Artikel-/maattabel Vermiculite

Art. nr.	Eenheid
17	zak van 100 liter

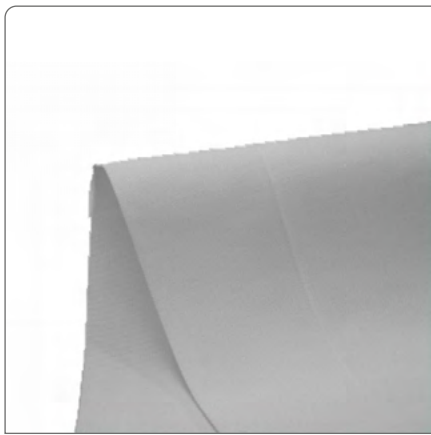

Elastiek gebreid 2/3-baans Lycra

Beoogd gebruik: materiaal voor Stomacare bandages.

Eigenschappen / Kenmerken

- 2/3-baans gebreid elastiek
- Materiaal: lycra
- Kleur: wit, beige en zwart

Artikel-/maattabel Gummigewebe

Art. nr.	Einheid	Lengte	Breedte	Kleur
98030104B	1 rol	50 meter	152 mm	beige
98030105B	1 rol	50 meter	229 mm	beige
98030104Z	1 rol	50 meter	152 mm	zwart
98030105Z	1 rol	50 meter	229 mm	zwart



Bestelservice

Boston Brace bestelformulier.....	177
Boston Scolioses Night Brace bestelformulier	179
SureStep/BigShot bestelformulier	182
ToeOFF Custom / BlueROCKER custom bestelformulier	184
S.W.A.S.H. bestelformulier.....	189
SPL2-C.O.S. Bestelformulier maatwerk orthese	190
H.E.K.O. bestelformulier	200

Maatwerkformulier per e-mail aan: verkoop@basko.com

Selecteer product: Boston Brace Custom Module (art. nr: BOSTON SPEC.)
 Boston Brace Custom Brace Finished (art. nr.: COS-BB)

Boston Overlap Bra
 Boston Soft Body J.
 Boston Lite



Contactgegevens

Firma: Telefoon:
 Aanspreekpartner: Telefax:
 Straat: E-mail:
 Plaats: PC: Klant nr:

Patiëntinformatie

ID-nummer: Man Vrouw
 Diagnose: Lengte: cm Leeftijd:

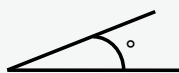
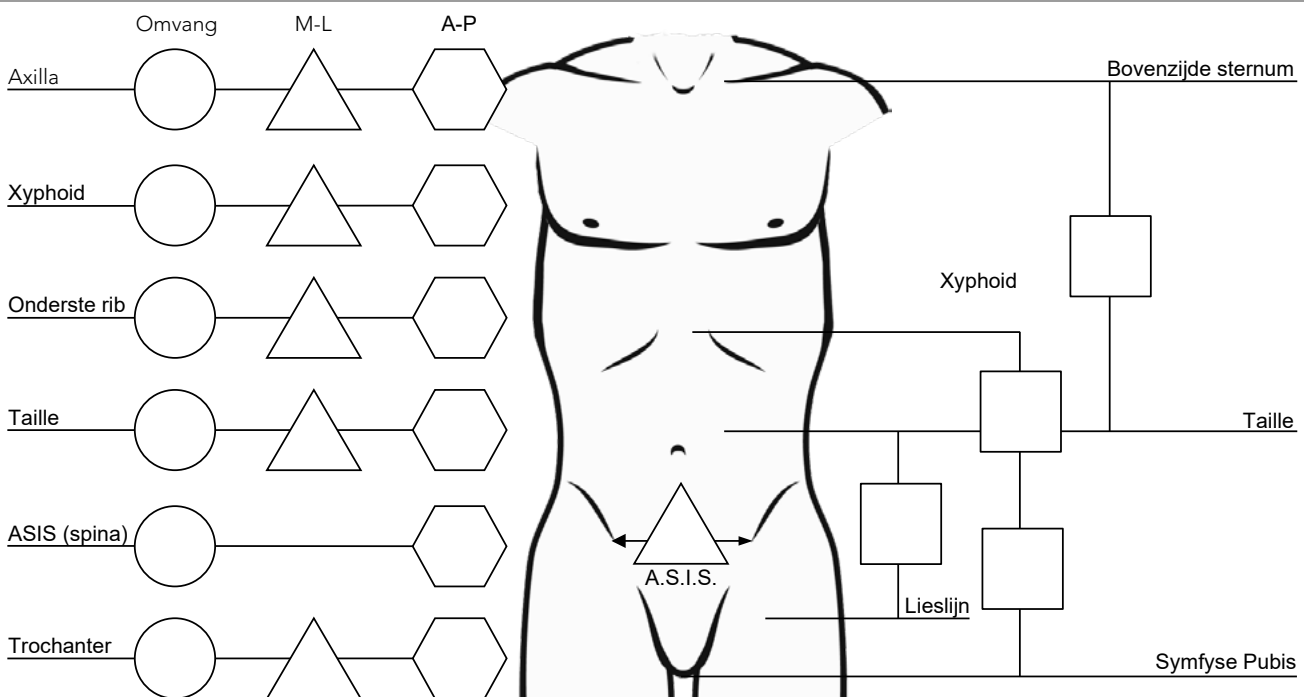

Lordosis: 0° 15° 30°

Gewenst motief:
 (z.o.z.)
 1^e keus nr:
 2^e keus nr:

(n.v.t. voor Overlap Brace, Soft Body Jacket en Boston Lite)

Opmerkingen:

.....

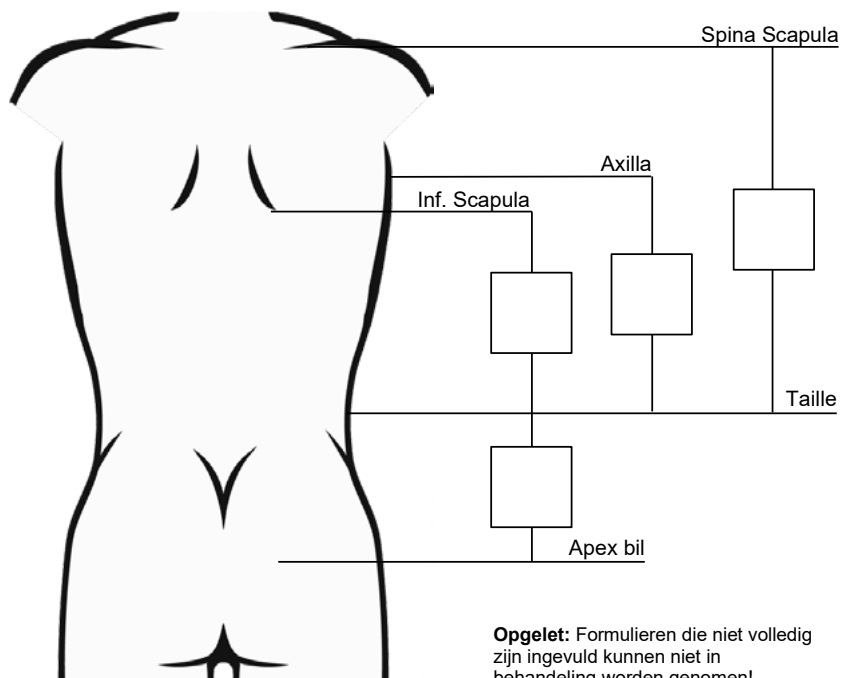

Opgelet: Formulieren die niet volledig zijn ingevuld kunnen niet in behandeling worden genomen!

Boston Brace motief overzicht

(niet mogelijk i.c.m. Boston Overlap Brace, Boston Soft Body Jacket en Boston Lite)

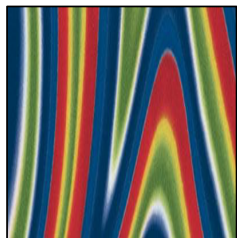

1 | Tornado

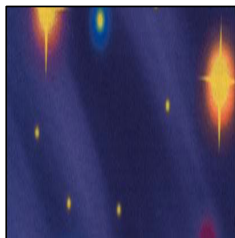

2 | Dark Sky



3 | Blue

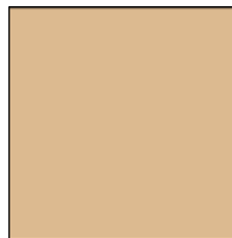

4 | Beige

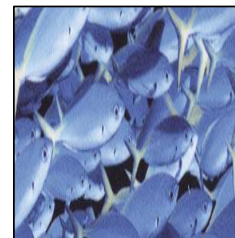

5 | Ocean



6 | Military Camo



7 | Denim

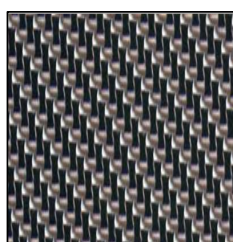

8 | Carbon Braid

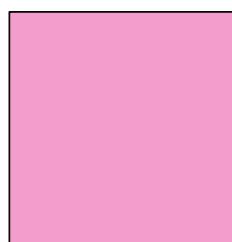

9 | Light Pink

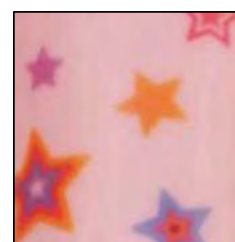

10 | Starlight



11 | Zebra



12 | Football Blue

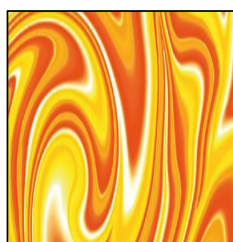

13 | Lava



14 | Butterfly II

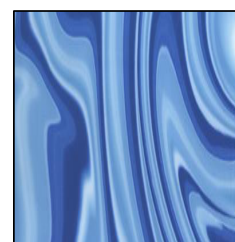

15 | Ice Age

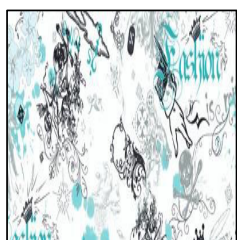

16 | Tattoo

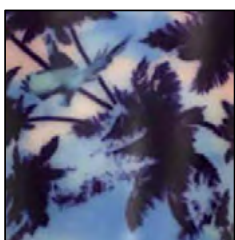

17 | Caribbean



18 | Green Football

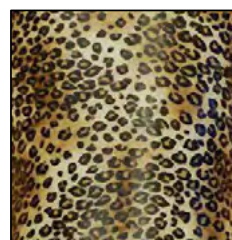

19 | Leopard

Basko Healthcare

Pieter Lief tinckweg 16, 1505 HX Zaandam
Tel.: +31 (0) 75 - 613 15 13 | E-mail: verkoop@basko.com

basko.com



Boston Scoliosis Night Brace maatwerkformulier

Nederland: per e-mail aan: verkoop@basko.com

Contact gegevens

Firma:

Contactpersoon:

Straat:

Plaats: PC:

Telefoon:

Telefax:

E-mail:

Klant nr.:

Patiëntinformatie

Identificatienummer:

Diagnose:

Man Vrouw

Lengte: cm Leeftijd:

Orthesen Design

Gewenste motief: 1^e keus 2^e keus
(z.o.z. 1 tot 28)

Primaire kromming: links rechts

Orthesen kromming: links rechts

COBB-hoek: lumbaal° thoracaal°

Krommingbeschrijving P-A

Thoracale kromming: links rechts

Lumbale kromming: links rechts

Apex thoracaal: Th- Apex lumbaal: L-

thoracaal lumbaal thoracolumbaal

	Omvang	M-L	A-P
Axilla			
Xyphoid			
Onderste rib			
Taille			
ASIS (Spina)			
Gelieve afstand bottige structuur meten.			
Trochanter			

Lengtematen

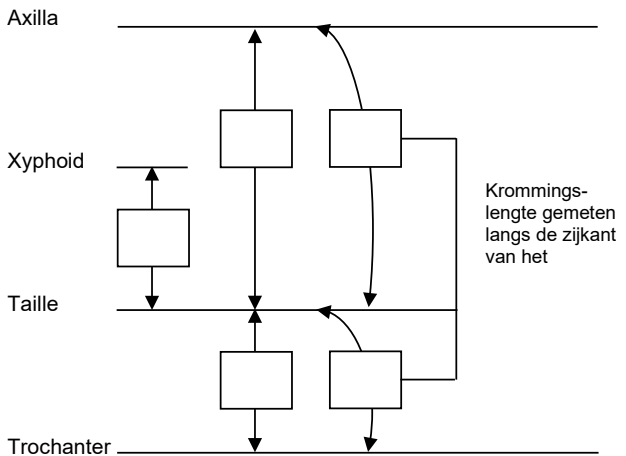

De krommingslengte van de patiënt moet tegenovergesteld worden genomen van de primaire kromming.

Opgelet:

Het maatblad dient altijd samen met de röntgenfoto per e-mail toegezonden te worden. Formulieren welke niet volledig zijn ingevuld kunnen niet in behandeling worden genomen!

Naam in blokletters:

Datum: Handtekening:

Stempel:

Opmerkingen:

.....

.....

.....

.....

.....



Motieven Boston Scoliosis Night Brace naar maat

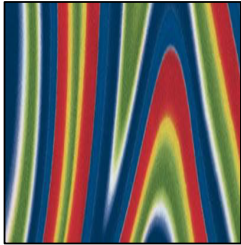

1 | Tornado

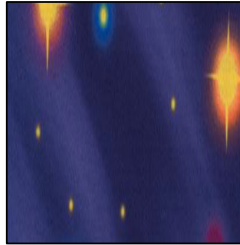

2 | Dark Sky



3 | Blue

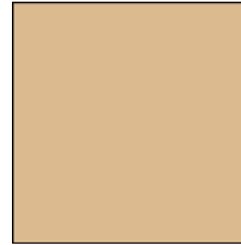

4 | Beige

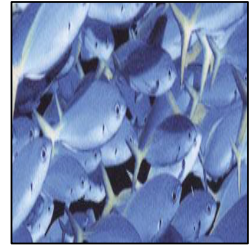

5 | Ocean



6 | Military Camo



7 | Denim

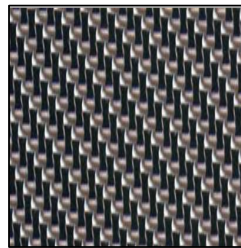

8 | Carbon Braid

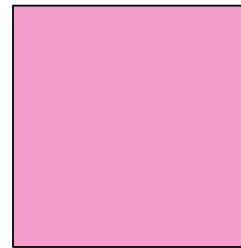

9 | Light Pink



10 | Starlight



11 | Zebra



12 | Football Blue

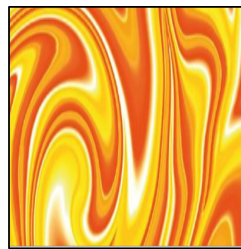

13 | Lava



14 | Butterfly II

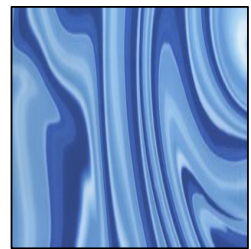

15 | Ice Age

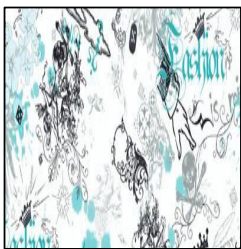

16 | Tattoo



17 | Caribbean



18 | Green Football



19 | Leopard

Basko Healthcare

Pieter Liefinckweg 16, 1505 HX Zaandam
Tel.: +31 (0) 75 - 613 15 13 | E-mail: verkoop@basko.com

basko.com

8405409/ Stand: 11/2023

FAX OF E-MAIL INGEVULD FORMULIER NAAR:

Fax: +31 (0) 75 - 612 63 73 of e-mail naar verkoop@basko.com

Patiëntinformatie

Identificatienummer: _____

Geboortedatum: _____ Gewicht: _____ kg

Diagnose: _____ Geslacht: _____

 Linkervoet Rechervoet

Voor een dubbelzijdige verzorging moet voor elke voet afzonderlijk een maatformulier worden ingevuld.

Verzendadres

Firma: _____

Straat: _____

Plaats: _____ Postcode: _____

Telefoon: _____

Fax: _____

E-mail: _____

Klant nr. _____

Motief opties

- Baseball Fairies Music Notes Sports
 Basketball Fairytales Nautical Spring Flowers
 Blossom Farm Friends Peace Signs Traffic Soup
 Bugs Flames Pink Camo

Effen kleuren

- Busy Bees Flamingos Pink Leopard
 Butterflies Forest Friends Pink Monkeys
 Cars Green Camo Pirates Blue
 Comic Book Happy Daisies Police Pink
 Construction Monkeys Puppies White
 Dinosaurs Monsters Skateboards Yellow

Kleuropties banden

- Zwart Royal Blue Licht blauw Roze
 Geel Paars Wit Rood
 Groen Oranje

Opmerking

De passanten zijn altijd aan de buitenzijde geplaatst. Hierop zijn helaas geen uitzonderingen mogelijk.

= Omvang
 = Breedte
 = Afstand

1 **MM**
Kleinste omvang boven de malleoli

2 **MM**
Diagonale omvang op de apex van de calcaneus

3 **MM**
Middenvoet omvang op de apex van de mediale boog

4 **MM**
LATERAAL MEDIAAL
Voervoetbreedte t.h.v. metatarsaalkoppen*
* **Oefen tijdens het meten lichte druk uit. Indien breder dan 75 mm is een gipsmodel vereist**

5 **MM**
Afstand tussen posterieure zijde calcaneus en apex 5e metatarsaal

6 **MM**
Afstand tussen posterieure zijde calcaneus en apex 1e metatarsaal

7 **MM**
Breedte van de apex van de malleoli
LATERAAL MEDIAAL

8 **MM**
Afstand tot apex van de laterale malleolus

9 **MM**
Afstand tot apex van de mediale malleolus

Inzenden van een gipsnegatief: Ja Nee
(zie bovenstaand bij maat 4)

Modelselectie
 SureStep (patiënten tot 35 kg)

- Tenenloper (additionele proximale hoogte) Open hiel met flexibele binnenschoen (extra kosten)

 BigShot Lite (actieve patiënten tussen 23 - 40 kg)
Inclusief flexibele binnenschoen

- Tenenloper (additionele proximale hoogte) Open hiel

 BigShot (patiënten zwaarder dan 35 kg)
Inclusief flexibele binnenschoen

- Tenenloper (additionele proximale hoogte) Open hiel

Accessoires (extra kosten zijn van toepassing)

- Hakverhoging 10 mm (3 mm stappen) Antislipzool
 RVS voetplaat (Omtrek binnenzool vereist) Carbonvezel voetplaat* (Schoenmaat 18 t/m 23)

Modificaties
 Metatarsus Adductus (Omgekeerde trimlijnen)

Overige: _____

Verzenden

Verzenden

Intern ordernummer

Door Basko Healthcare in te vullen.



SureStep-/BigShot/-Lite-
Motiefoverzicht

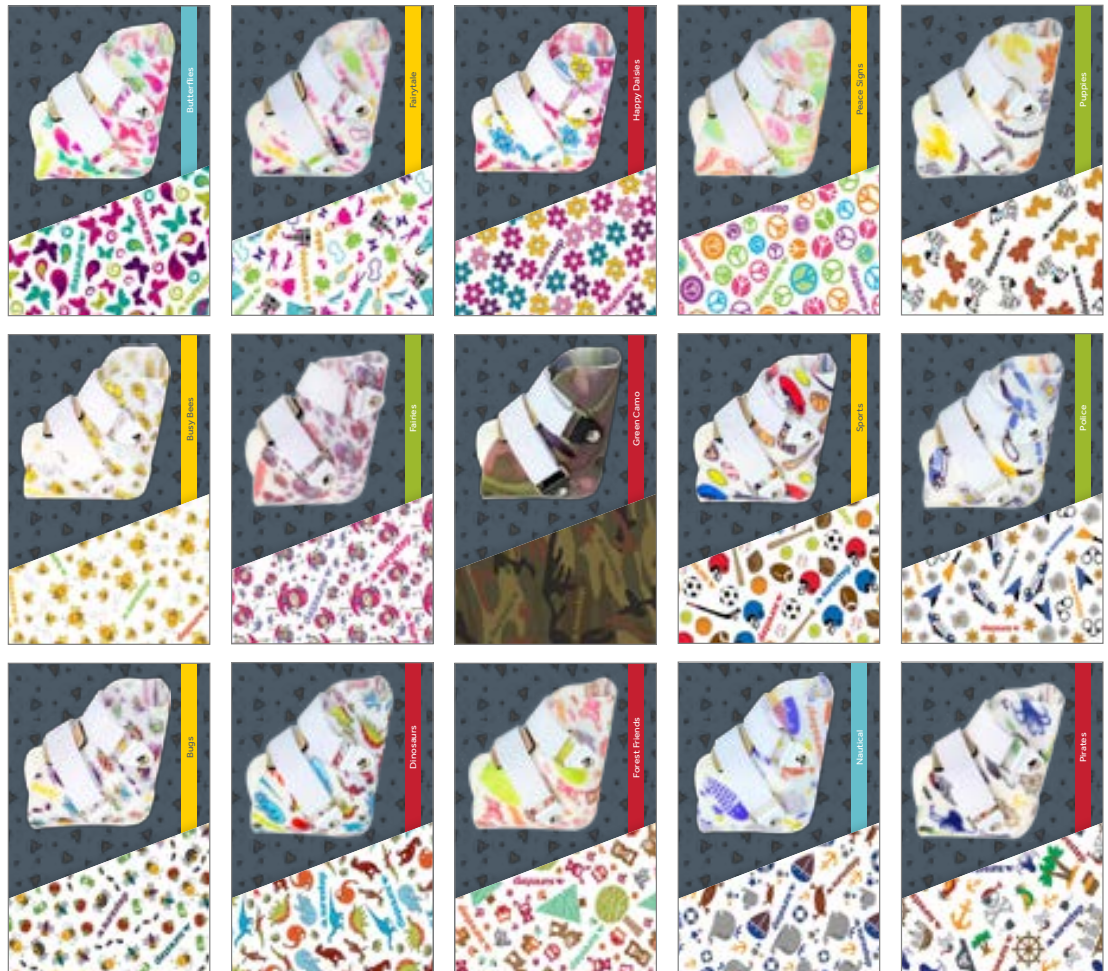

Bestelformulier Custom ToeOFF / BlueROCKER

Lees deze instructies zorgvuldig door voordat u bestelt!

- Alle pagina's van het bestelformulier moeten worden ingevuld, inclusief het maatformulier.
- Dit is een **GEEN CE**-gemarkeerd product. De fabrikant voldoet aan de eisen van MDR 2017/745, bijlage 1, hoofdstuk II Vereisten met betrekking tot ontwerp en fabricage, die van toepassing zijn op de fabricage: MDR 2017/745 bijlage 1, hoofdstuk II; 10.1, met uitzondering van c) en e); 10.4.1. a); 10.5 & 14.7. Voor het ontwerp en de overige eisen in MDR 2017/745 bijlage 1 wordt verwezen naar de gezondheids- en medische instelling die het product heeft voorgeschreven.
- Het wordt aanbevolen om dezelfde zorgvuldige patiëntselectie, pasvorm en aanpassingen toe te passen als voor een standaard ToeOFF of BlueROCKER. Custom ToeOFF / BlueROCKER orthesen moeten dus ook worden uitgevinkt en worden uitgelijnd in de schoen.
- Door het indienen van dit formulier verklaart u dat de persoonsgegevens zijn verwerkt in overeenstemming met GDPR (EU) 2016/679. De gegevens zullen alleen worden verwerkt voor zover dat nodig is om de bestelde producten te leveren in overeenstemming met de Data Privacy Verordening GDPR (EU) 2016/679.
- Dit formulier (met scan indien van toepassing) moet worden ingediend per e-mail aan: verkoop@basko.com
- Allard INT/UK/USA en Camp Scandinavia behouden zich het recht voor om orders te weigeren voor aangepaste composiet EVO's die de parameters overschrijden om een apparaat te fabriceren dat de veiligheid voor de drager in gevaar kan brengen.

Een Custom ToeOFF / BlueROCKER bestellen

Voordat u naar maat gemaakte product(en) bestelt, raden wij uitdrukkelijk aan om bij de patiënt eerst onze standaard ToeOFF of BlueROCKER orthesen te testen wanneer dat mogelijk is. Bij het testen van standaardproducten heeft u een basis voor het type productsterkte dat u zoekt en vanaf dat moment kunt u kiezen voor meer of minder stabiliteit in het M-L (frontale) of A-P (sagittale) vlak (sectie 8).

De Custom ToeOFF / BlueROCKER kan worden gemaakt vanaf een negatief kunstgipsmodel of van een scan in combinatie met omvangs- en hoogtemetingen (sectie 9). Het is belangrijk dat onze aanbevelingen met betrekking tot het uitlijnen, tijdens het gipsen en scannen worden opgevolgd voor een optimale pasvorm en functionaliteit. De maatname moet plaatsvinden in een belaste positie inclusief de juiste hakhoogte en/of steunzool.

Uitlijning

Wanneer een standaard ToeOFF / BlueROCKER correct is uitgelijnd in een schoen met de overeenkomstige hakhoogte, dan is de standaard uitlijning van de voet en het onderbeen neutraal (0°) in het frontale vlak (fig. 1) en is de tibia inclinatiehoek 8-10° in het sagittale vlak (fig. 2 & 3). De 2^e metatarsaal moet in een neutrale lijn van progressie liggen of licht geëxoroteerd ($\leq 7^\circ$).

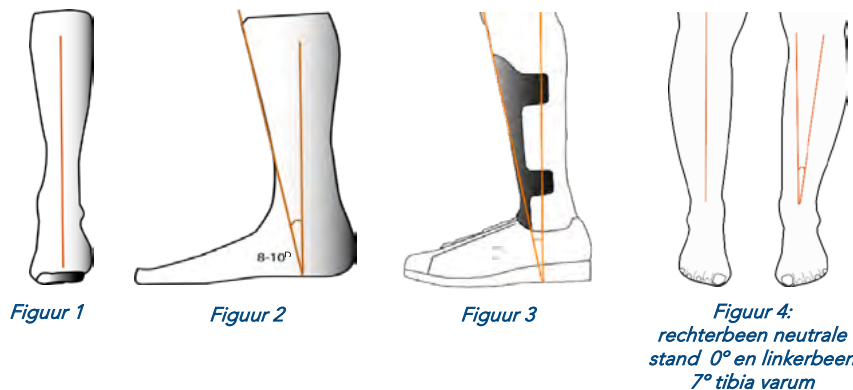

Figuur 4 is een voorbeeld waarbij het rechterbeen van de patiënten een neutrale stand heeft en het linkerbeen 7° varum in de tibia. In gevallen waarin de patiënt niet aan de standaard-uitlijning kan voldoen bij staan of lopen, is het belangrijk dat het gipsen of scannen wordt uitgevoerd in een belastende positie van het betrokken been in de juiste stand en dat de lijn van progressie duidelijk wordt aangegeven op het gipsmodel of in de scan indien groter dan 7°. Als de patiënt een afwijkende varus/valgus positie heeft van de voet dan adviseren wij de patiënt om een op maat gemaakte inlegzool te gaan dragen. Draag tijdens het gipsen of scannen altijd de inlegzolen indien van toepassing en geef dit aan bij sectie 2.

Teken loodlijnen op de ventrale en de laterale zijde van het gips (fig. 5 & 6), of plaats tijdens het scannen oriëntatiepunten langs de genoemde loodlijnen (fig. 7 & 8). De loodlijn moet worden gemarkeerd en doorlopen tot aan de tenen om de rotatie van de voet ten opzichte van het onderbeen aan te geven. Vermeld op het formulier (sectie 7) de gewenste hoek ten opzichte van de loodlijn in het frontale en het sagittale vlak.



Figuur 5



Figuur 6



Figuur 7



Figuur 8

Wij accepteren uitsluitend gipsen / scans voorzien van loodlijnen.

(Als u uw scan niet kunt voorzien van loodlijnen, vult u enkel de gewenste hoek in bij sectie 7)

Het kunstgips negatief

Zorg ervoor dat het kunstgips de hele voet en het onderbeen bedekt, inclusief de tuberositas tibia. Het kunstgips negatief moet worden gemaakt van synthetische zwachtels of een STS-sok en moet voorzien zijn van een mediale of posterieure opening zodat de vorm van de tibiakam en het gebied ter hoogte van de laterale verbinding intact blijft. De opening moet worden gesloten met nietjes zoals hiernaast weergegeven in figuur 9, om overlapping of verdikking van het gips te voorkomen. Het gipsen dient te worden gedaan met onder de calcaneus de gewenste hakhoogte van de orthese en geef dit aan bij sectie 6.

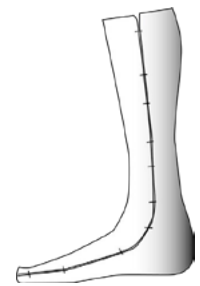

Figuur 9:
Mediaal aanzicht

Voor de uiteindelijk productie van de Custom ToeOFF / BlueROCKER wordt de buitenzijde van het gipsnegatief gescand, daarom is het zeer belangrijk dat het gips een mooi glad oppervlak heeft. Als de patiënt gebieden heeft die drukverlichting nodig hebben, moeten de grenzen en de apex(en) duidelijk op het gips worden aangegeven en op het formulier worden gespecificeerd (sectie 7). Onvolledig ingevulde bestelformulieren worden niet in behandeling genomen.

Scannen

Zorg ervoor dat op de scan de gehele voet en het onderbeen zichtbaar zijn, inclusief de tuberositas tibia. De onderzijde van de voet hoeft niet te worden gescand, zolang de contouren van de voet en hiel maar goed zichtbaar zijn (fig. 10 & 11). Het scannen dient te gebeuren met onder de calcaneus de gewenste hakhoogte van de orthese (sectie 6).

Op de scan mag slechts **één been zichtbaar zijn** en deze dient verder vrij te zijn van omringende objecten of verstoringen, zie fig. 12 & 13.



Figuur 10



Figuur 11



Figuur 12

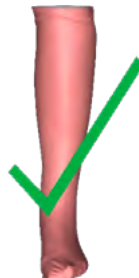

Figuur 13

Er zijn verschillende scansystemen op de markt, met verschillende mogelijkheden en precisie. Volg de aanbevelingen van de fabrikant van uw scan-apparatuur voor het beste resultaat. De scan moet worden gedaan in millimeters (mm). De klant dient vooraf te controleren of de scanner een scan in de juiste bestandsindeling kan produceren. Het maatformulier moet altijd volledig worden ingevuld en dient ter referentie bij de scan. Als de patiënt gebieden heeft die drukverlichting vereisen, dan moet dit op het formulier worden vermeld. Onvolledig ingevulde bestelformulieren worden niet in behandeling genomen.

Bestandsindelingen scan

We accepteren de volgende bestandsindelingen:

.obj	.ply	.stl	.vsrf	.cpxp	.cln	.ssn	Vorum Spectra Scan
------	------	------	-------	-------	------	------	--------------------

Bestelformulier Custom ToeOFF / BlueROCKER

Basko
Healthcare

1 Contactgegevens

Firma: _____

Telefoon: _____

Aanmeter/voorschrijver: _____

Telefax: _____

Straat: _____

E-mail: _____

Plaats: _____ PC: _____

Klant-nr.: _____

2 Modelbasis
 Scan Kunstgipsafdruk (negatief)
Scan/gips gemaakt met een steunzool: Ja Nee

Geef aan waarom een maatwerk product wordt besteld in plaats van een standaard product:

3 Patiëntengegevens

ID-nummer: _____

Diagnose: _____

(moet identiek zijn aan die op het gips/digitale bestand)

Lengte: _____ cm Gewicht: _____ kg

Voorvoetamputatie: Ja, niveau: n.v.t. NeeBetroffen zijde: Links Rechts BilateraalCrouch Gait: Ja Nee

Plantair-dorsiflexie: normale ROM in de enkel(s) kan worden bereikt met passieve enkelbeweging:

 Ja Nee ⇨

Max. dorsiflexie: _____ graden

Max. plantairflexie: _____ graden

Spasticiteit Nee Ja ⇨ Mild Gemiddeld Ernstig***Ernstige spasticiteit = contra-indicatie voor ToeOFF/BlueROCKER*Patiënt gebruikt momenteel: ToeOFF, maat: _____ BlueROCKER, maat: _____ Custom, S/N: _____ Anders: _____Activiteitsniveau: Korte afstanden binnenshuis met hulp Dagelijkse activiteiten zonder problemen Korte afstanden binnen- en buitenshuis zonder hulp Langere afstanden zonder problemen Hoge activiteiten, sportief
4 Productselectie
 Custom ToeOFF ⇨ Links Rechts ⇨ Custom BlueROCKER ⇨ Links Rechts ⇨Accessoires SoftKIT voering (standaard) ComfortKIT voering Geen bekleding

5

Geef onderstaand in **mm** de gewenste lengte en breedte van de voetplaat aan.
Lengte en breedte van de voetplaat moeten worden gekozen binnen dezelfde maatinterval!



Lengte

Maat-interval	Standaard lengte	Beschikbare Custom voetplaatlengte	Custom voetplaatlengte (interval 5 mm)	Standaard breedte voorvoet	Beschikbare Custom voetplaatbreedte	Custom voetplaatbreedte (interval 5 mm)
1	195 mm	190 - 200 mm		70 mm	65 - 75 mm	
2	210 mm	205 - 215 mm		75 mm	70 - 80 mm	
3	230 mm	220 - 235 mm		80 mm	75 - 85 mm	
4	245 mm	240 - 255 mm		85 mm	80 - 90 mm	
5	270 mm	260 - 275 mm		95 mm	90 - 100 mm	
6	285 mm	280 - 295 mm		100 mm	95 - 105 mm	
7	305 mm	300 - 310 mm		105 mm	100 - 110 mm	

MTP
Breedte

6

Hakhoogte 5 mm 7 mm 10 mm 15 mm 20 mm 25 mm

(gelijk aan 2½ modellen)

(gelijk aan 2.0 modellen)

7

Ontlasting van prominente delen: dienen altijd gemarkeerd te zijn op gips of in de scan Ontlasting tibia: + _____ mmIs er nog een andere ontlastingszone Nee Ja

Markeer deze duidelijk op gipsnegatief of geef positie aan in scan.

Geef onderstaand formaten aan.

Formaat ontlastingszone:

 Breedte x lengte ontlastings zone: _____ x _____ mm Hoogte van de ontlastings zone: + _____ mm Ontlasting basis MTP 5: + _____ mm Ontlasting dorsale zijde voet: + _____ mm

Standaard uitlijning:

 Ja Nee

Indien nee, geef dan hieronder de gewenste uitlijning aan.



Figuur 14



Figuur 15

Gewenste tibia uitlijning: Varus: _____ °(in het frontale vlak zie fig. 14) Valgus: _____ °

Gewenste tibia inclinatiehoek: _____ °

(in het sagittale vlak, zie fig. 15):

8

Stijfheid

Wilt u de stijfheid van de Custom wijzigen

(in vergelijking met de standaard ToeOFF of BlueROCKER)

 Ja Nee

Let op: extra stijfheid in de ene richting niet kan worden gecombineerd met verminderde stijfheid in de andere richting (8:1) en u kunt slechts op één niveau de stijfheid wijzigen of bij 8:1 of bij 8:2.

8:1**Stijfheid A-P** Slechts 1 optie mogelijk

- Minder stijf ⇒ verwijder een laag vezels
- Minder stijf ⇒ verwijder twee lagen vezels
- Stijver ⇒ voeg een laag vezels toe
- Stijver ⇒ voeg twee lagen vezels toe

Stijfheid M-L Slechts 1 optie mogelijk

- Minder stijf ⇒ verwijder een laag vezels
- Minder stijf ⇒ verwijder twee lagen vezels
- Stijver ⇒ voeg een laag vezels toe
- Stijver ⇒ voeg twee lagen vezels toe

8:2**Stijfheid voetplaat** Slechts 1 optie mogelijk

- Standaard teen – minder stijve hiel ⇒ verwijder een laag vezels
- Standaard teen – stijvere hiel ⇒ voeg een laag vezels toe
- Standaard hiel – minder stijve teen ⇒ verwijder een laag vezels
- Standaard hiel – stijvere teen ⇒ voeg een laag vezels toe

ID-nummer:

Betroffen zijde:

 Links Rechts



9 Afmetingen

ID-nummer: _____

Betroffen zijde:

Links Rechts

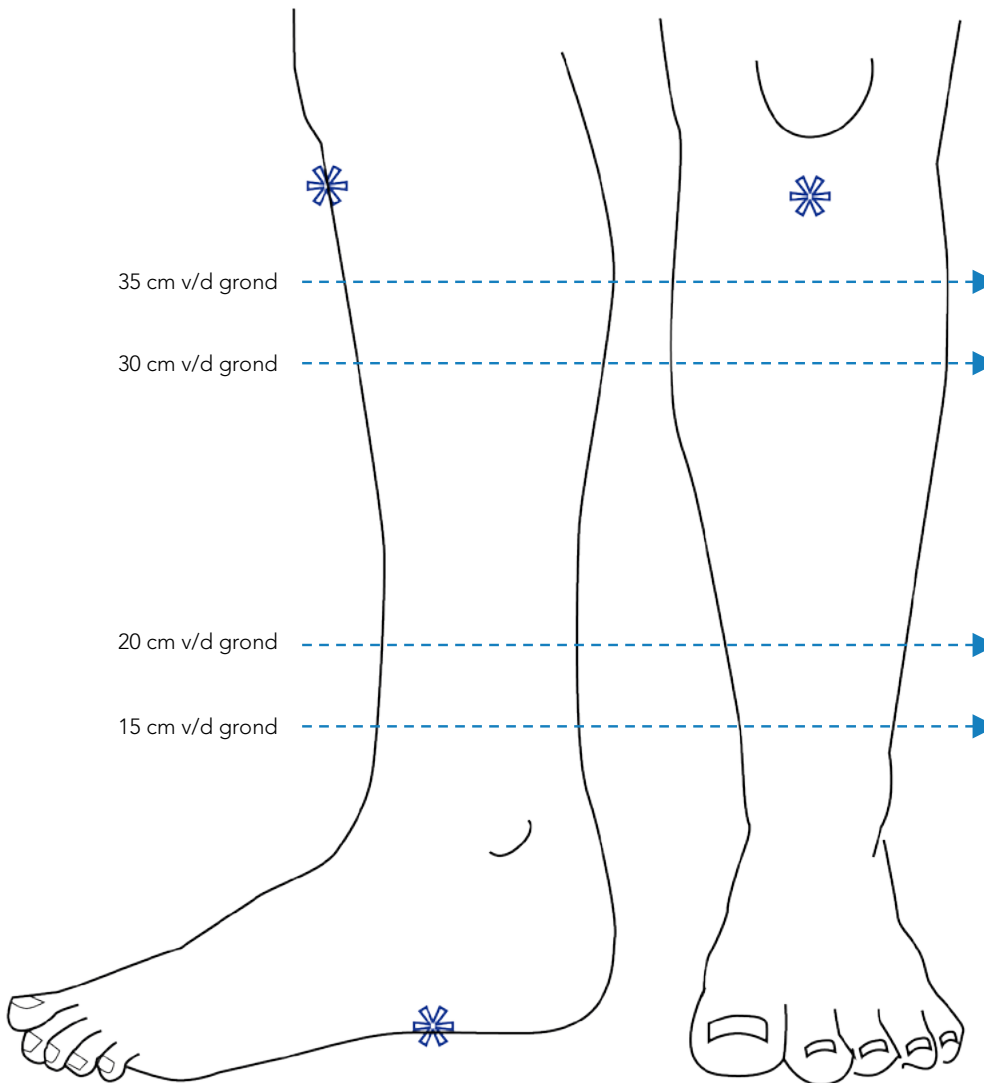

Gegevens	
M-L	Omvang
mm	mm

* Tuberositas tibia & basis MTP 5 moet worden gemarkeerd op gips/scan.

Voetlengte: mm

Lengte: mm
Tuberositas tibia tot grond

Formulieren die niet volledig zijn ingevuld kunnen niet in behandeling worden genomen!

Datum: Naam in blokletters: Handtekening:

Stempel:

Basko Healthcare

Pieter Lief tinckweg 16, 1505 HX Zaandam
Tel.: +31 (0) 75 - 613 15 13 | E-mail: verkoop@basko.com

basko.com

8803221/Stand: 11/2023

Bestelformulier

Basko
Healthcare

S.W.A.S.H. Steady /

Dynamische heupabductie orthese voor kinderen

Contactinformatie

Firma: _____

Telefoon: _____

Aanspreekpartner: _____

Fax: _____

Straat: _____

E-mail: _____

Plaats: _____ Postcode: _____

Klantnr.: _____

Let op bij bestellen: de S.W.A.S.H. orthese bestaat altijd uit 3 componenten

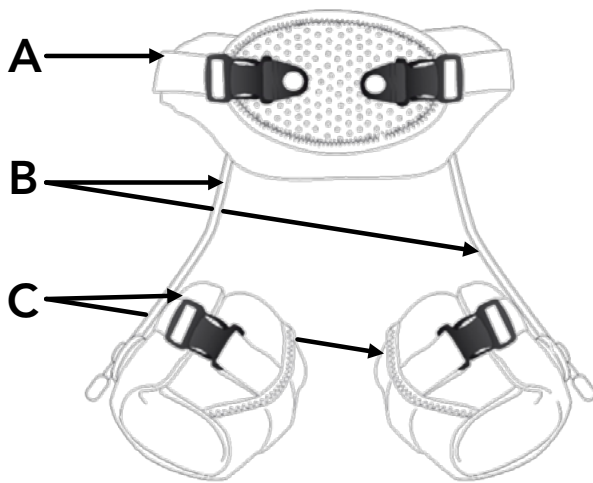

A = Bekkenband (2 uitvoeringen *)

B = Laterale stangen (2 uitvoeringen **)

C = Dijbeenmanchetten set

* Bekkenband**Steady:**

wanneer maximale rompcontrole nodig is om rechtop te kunnen zitten.
wanneer het primaire doel is om een scharend looppatroon controleren.

Go:** Laterale stangen

115° Abductie: voor kinderen en jongeren die een smalle rolstoel of stoel met armléuning gebruiken.

123° Abductie: biedt kinderen en jongeren tijdens het zitten een bredere zitbasis.

S.W.A.S.H. componenten

Bekkenband voor S.W.A.S.H. STEADY / GO

Art. nr. STEADY	Art. nr. GO	VE	Maat	Bekken omvang
<input type="radio"/> SC3100-1	<input type="radio"/> SLP3100-1	Stuk	1	40 – 46 cm
<input type="radio"/> SC3100-2	<input type="radio"/> SLP3100-2	Stuk	2	46 – 55 cm
<input type="radio"/> SC3100-3	<input type="radio"/> SLP3100-3	Stuk	3	54 – 63 cm
<input type="radio"/> SC3100-4	<input type="radio"/> SLP3100-4	Stuk	4	62 – 72 cm
-	<input type="radio"/> SLP3100-5	Stuk	5	71 – 81 cm
-	<input type="radio"/> SLP3100-6	Stuk	6	80 – 90 cm

(Art.-nr. aankruisen)

Laterale stangen voor S.W.A.S.H. STEADY / GO

Art. nr. 115° Abd.	Art. nr. 123° Abd.	VE	Maat	Lengte taille tot knie midden
<input type="radio"/> SC3200-1 ¹⁾	<input type="radio"/> SC3201-1 ¹⁾	Set (2 St.)	1	max. 31 cm
<input type="radio"/> SW3200-1 ²⁾	<input type="radio"/> SW3201-1 ²⁾	Set (2 St.)	1	max. 31 cm
<input type="radio"/> SW3200-2	<input type="radio"/> SW3201-2	Set (2 St.)	2	max. 38 cm
<input type="radio"/> SW3200-3	<input type="radio"/> SW3201-3	Set (2 St.)	3	max. 44 cm
<input type="radio"/> SW3200-4	<input type="radio"/> SW3201-4	Set (2 St.)	4	max. 48 cm
<input type="radio"/> SW3200-5	<input type="radio"/> SW3201-5	Set (2 St.)	5	max. 54 cm
<input type="radio"/> SW3200-6	<input type="radio"/> SW3201-6	Set (2 St.)	6	max. 60 cm

(Art.-nr. aankruisen)

¹⁾ Alleen geschikt voor de STEADY ²⁾ Alleen geschikt voor de GO

Dijbeenmanchetten set voor S.W.A.S.H. STEADY / GO

Art. nr. STEADY	Art. nr. GO	VE	Maat	Bovenbeen-omvang
<input type="radio"/> SC3300-1	<input type="radio"/> SLP3300-1	Set (2 St.)	1	21 – 25 cm
<input type="radio"/> SW3300-2	<input type="radio"/> SW3300-2	Set (2 St.)	2	25 – 29 cm
<input type="radio"/> SW3300-3	<input type="radio"/> SW3300-3	Set (2 St.)	3	29 – 33 cm
<input type="radio"/> SW3300-4	<input type="radio"/> SW3300-4	Set (2 St.)	4	33 – 38 cm
<input type="radio"/> SW3300-5	<input type="radio"/> SW3300-5	Set (2 St.)	5	38 – 44 cm
<input type="radio"/> SW3300-6	<input type="radio"/> SW3300-6	Set (2 St.)	6	44 – 50 cm

(Art.-nr. aankruisen)

De bovenbeenomvang wordt ongeveer 10 cm boven knie-midden gemeten.

Basko Healthcare

Pieter Lieftinckweg 16, 1505 HX Zaandam

Tel.: +31 (0) 75 - 613 15 13 | E-mail: verkoop@basko.com

basko.com



Bestelformulier voor maatwerk COS-Swing Phase Lock 2 orthese

Contactinformatie

Firma: _____

Telefoon: _____

Contactpersoon: _____

Telefax: _____

Straat: _____

E-mail: _____

Postcode: _____ Plaats: _____

Klant. nr.: _____

Patiëntinformatie

Identificatienummer: _____

Geslacht: Man Vrouw

Diagnose: _____

Betroffen zijde: Links Rechts

Gewicht: _____ kg Lengte: _____ cm

Leeftijd: _____

Activiteitsniveau: Laag Gemiddeld HoogGebruik steunzolen: Ja Nee

Voorwaarden maatname

- Het gipsnegatief moet uit kunststofgips gemaakt zijn.
- Gipsen onder gelijkmatige belasting (bdz.) in neutrale positie met de voet in 90° en de belastingslijn loodrecht door heup, knie en enkel.
- Het gipsnegatief is overal stevig genoeg (2 à 3 lagen) met daarop het ID-nummer van de patiënt genoteerd.
- Indien de patiënt gebruik maakt van steunzolen dan dienen deze gedragen te worden tijdens de maatname.
- Het gipsnegatief moet na het gipsen gesloten worden om de gewenste vorm te behouden.
- De mechanische knie-as moet gemarkeerd zijn en worden doorgeprikt volgens de Nietert methode (19mm ± 0.15mm hoger dan de gewrichtsspleet). Let op: assen doorprikken met een dunne priem is voldoende.
- De mechanische enkel-as moet ook gemarkeerd zijn en worden doorgeprikt met een dunne priem.
- Standaard wordt de satelliet op broekzakhoogte gemonteerd indien anders gewenst dit aangeven op het gips.
- Maak een contourtekening van de binnenzool van de schoen.

NOTE: Controleer of alle gevraagde velden zijn ingevuld op het formulier en stuur deze mee met het gips. Neem bij onduidelijkheden of voor assistentie bij de maatname contact op met Basko Healthcare.

GIPSNEGATIEVEN DIE NIET AAN BOVENGENOEMDE VOORWAARDEN VOLDOEN WORDEN NIET IN BEHANDELING GENOMEN.

(Pasvorm)garantie

Vanaf de datum van aflevering biedt Basko Healthcare 1 jaar garantie op een COS-SPL 2 maatwerkorthese en een pasvormgarantie van 3 weken. Deze pasvormgarantie geldt alleen indien maatname plaatsvindt op een vormvast been. Ieder jaar dient er verplicht onderhoud uitgevoerd te worden middels een Refurbish Kit voor SPL2: # IQ200-RK; DA enkelscharnier: # 020886-RK en indien van toepassing een SPC Refurbish Kit # IQ120RK. De orthese wordt uit Prepreg geproduceerd. Prepreg is een zeer rigide maar licht materiaal (carbon) wat niet thermoplastisch vervormbaar is. Daarom zijn thermoplastische modificaties achteraf niet mogelijk.

Correcties gipsnegatief

Geen correcties uitvoeren Onderstaande correcties uitvoeren

Knie: Varus + _____°Enkel Dorsaalflexie + _____°Voet Endorotatie + _____° Valgus + _____° Plantairflexie + _____° Exorotatie + _____° Flexie + _____° Varus + _____° Extensie + _____° Valgus + _____°

Opmerkingen:

Basko Healthcare

Pieter Lieftinckweg 16 | 1505 HX Zaandam
Tel.: +31 (0) 75 - 613 15 13 | E-mail: verkoop@basko.com

basko.com

1/3

**Maatvoering been**

Pat. ID-nummer: _____

Hoogte Omvang Breedte M-L

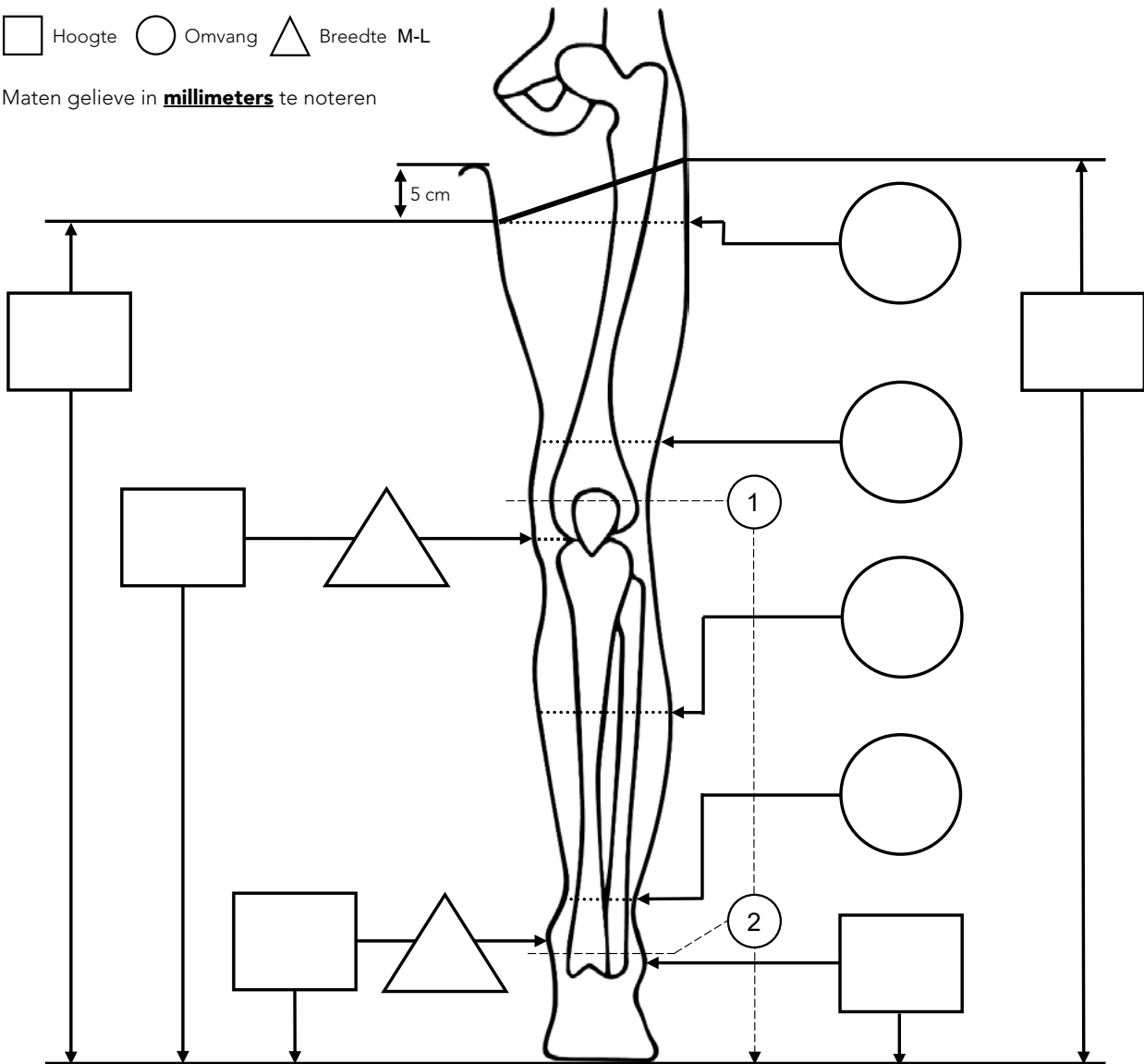
Maten gelieve in **millimeters** te noteren**Mechanische as-hoogte orthese:**

① Knie-as grond hoogte _____ mm

② Enkel-as grond hoogte _____ mm

Orthese configuratie**Uitvoering links:**

- COS-SPL001-L (unilateraal)
- COS-SPL002-L (bilateraal)
- COS-SPL003-L (knie = bilateraal & enkel = unilateraal)

Uitvoering rechts:

- COS-SPL001-R (unilateraal)
- COS-SPL002-R (bilateraal)
- COS-SPL003-R (knie = bilateraal & enkel = unilateraal)

Model:

- COS-SPL A
- COS-SPL B
- Model volgens tekening op gips

Voering:

- Vast, 4 mm (kleur: grijs/ zwart)
- Uitneembaar, 3 mm (kleur: zwart)



Model A



Model B

Datum _____

Naam (in blokletters a.u.b.) _____

Handtekening _____



Omtrek binnenzool schoen

Pat. ID-nummer: _____

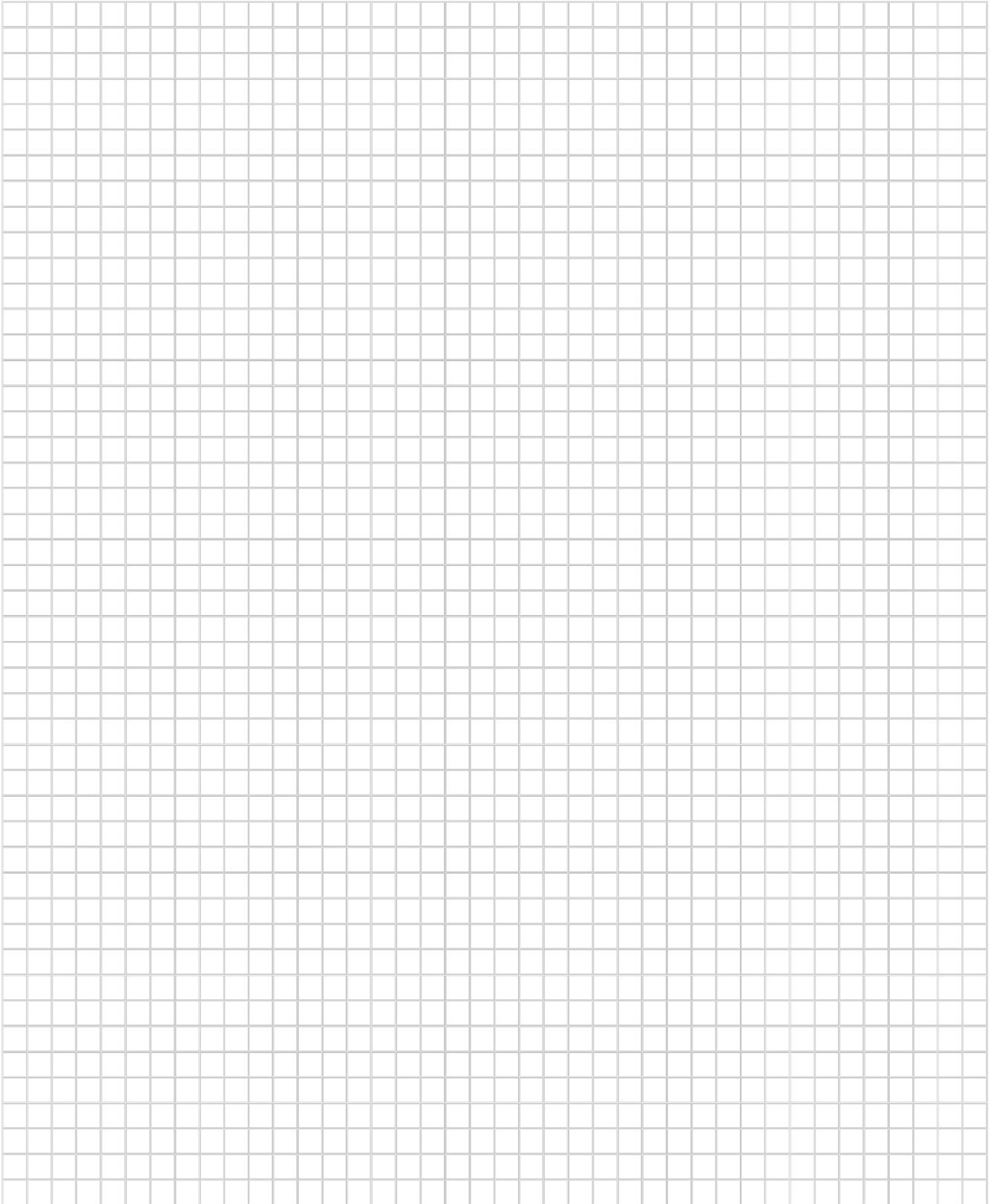

Nb.: Samen met de gipsmaatname wordt geprobeerd de voetplaat zo goed mogelijk aan te laten sluiten bij de omtrek van de binnenzool van de schoen. Het kan zijn dat achteraf kleine aanpassingen gedaan moeten worden om de pasvorm te optimaliseren.

Basko Healthcare

Pieter Lieftinckweg 16 | 1505 HX Zaandam
Tel.: +31 (0) 75 - 613 15 13 | E-mail: verkoop@basko.com
basko.com

9901881 / Stand 10/2022



Bestelformulier voor een C.O.S. Triple Action 3A76 maatwerk EVO voor volwassenen

Contactinformatie

Firma: _____

Telefoon: _____

Contactpersoon: _____

Telefax: _____

Straat: _____

E-mail: _____

Postcode: _____ Plaats: _____

Klant. nr.: _____

Patiëntinformatie

Identificatienummer: _____

Geslacht: Man Vrouw

Diagnose: _____

Betroffen zijde: Links Rechts

Gewicht: _____ kg Lengte: _____ cm

Leeftijd: _____ jaar

Activiteitsniveau: Laag Gemiddeld HoogGebruik steunzolen: Ja Nee

Voorwaarden maatname

- Het gipsnegatief moet uit kunststofgips gemaakt zijn.
- Gipsen met gewenste hakhoogte onder gelijkmatige belasting (bdz.) in neutrale positie met de belastingslijn loodrecht door heup, knie en enkel.
- Het gipsnegatief is overal stevig genoeg (2 à 3 lagen) met daarop het ID-nummer van de patiënt genoteerd.
- Indien de patiënt gebruik maakt van steunzolen dan dienen deze gedragen te worden tijdens de maatname.
- Markeer een loodlijn aan de voorzijde (ventraal) en aan de buitenzijde (lateraal) op het gipsmodel.
- De apex van de mediale en laterale malleoli moet duidelijk gemarkeerd zijn.
- Geef bij afwijkende rotaties duidelijk de gewenste afwikkellijn aan.
- Het gipsnegatief moet na het gipsen gesloten worden om de gewenste vorm te behouden.
- Maak een contourtekening van de binnenzool van de schoen.

NOTE: Controleer of alle gevraagde velden zijn ingevuld op het formulier en stuur deze mee met het gips. Neem bij onduidelijkheden of voor assistentie bij de maatname contact op met Basko Healthcare.

GIPSNEGATIEVEN DIE NIET AAN BOVENGENOEMDE VOORWAARDEN VOLDOEN WORDEN NIET IN BEHANDELING GENOMEN.

(Pasvorm)garantie

Vanaf de datum van levering biedt Basko Healthcare 1 jaar garantie op een COS-AFO maatwerkorthese en een pasvormgarantie van 3 weken. Deze pasvormgarantie geldt alleen indien maatname plaatsvindt op een vormvast been. Iedere 6 maanden dient er verplicht onderhoud te worden uitgevoerd. De orthese wordt uit Prepreg geproduceerd. Prepreg is een zeer rigide maar licht materiaal (carbon) wat niet thermoplastisch vervormbaar is. Daarom zijn thermoplastische modificaties achteraf niet mogelijk.

Correcties gipsnegatief

Geen correcties uitvoeren Onderstaande correcties uitvoeren

Enkel Dorsiflexie + _____° Plantairflexie + _____°

Voet Endorotatie + _____° Exorotatie + _____°

Varus + _____° Valgus + _____°

Opmerkingen:

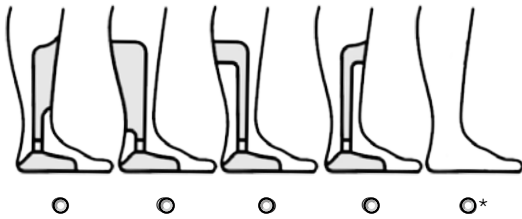
Model

* Modelvorm gemarkeerd op gipsafdruk

Uitvoering**Bilateraal (B)***
(2 TA-scharnieren)*Geen Booster*

- COS-B-3A76-A0+A1-L
- COS-B-3A76-A1+A0-R

Dorsale Booster

- COS-B-3A76-A2+A3-L
- COS-B-3A76-A3+A2-R

Bilateraal (B)**
(1 TA-scharnier + Camber Axis meeloper)*Geen Booster*

- COS-B-3A76-A0+751-L
- COS-B-3A76-A1+751-R

Dorsale Booster

- COS-B-3A76-A2+751-L
- COS-B-3A76-A3+751-R

Unilateraal (U)
(1 TA-scharnier)*Geen Booster*

- COS-U-3A76-A0-L
- COS-U-3A76-A1-R

Dorsale Booster

- COS-U-3A76-A2-L
- COS-U-3A76-A3-R

Voering orthoseschaal

- 3 mm Foam, uitneembaar, zwart (standaard)
- 6 mm Foam, uitneembaar, zwart
- 4 mm EVA, vast, Aqua zwart/grijs
- 6 mm EVA, vast, Aqua zwart/grijs

Voetplaat**Hakhoogte**

- 0 mm
- 5 mm
- 10 mm
- 15 mm

Uitvoering

- Vlak
- ½ hoog
- Hoog

Lengte

- ¾ lengte
- Volle lengte

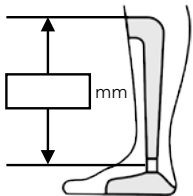
Proximale hoogte orthoseschaal

Meet vanaf de laterale apex van de malleoli tot waar u de bovenrand van de proximale orthoseschaal wilt hebben.

Stijfheid

- Volledig carbon
(rigide)
- Carbon/kevlar mix
(flexibele voorvoet)

Maatvoering onderbeen

Hoogte Omvang Breedte M-L

Maten gelieve in **millimeters** te noteren**Zijde:**

- Links
- Rechts

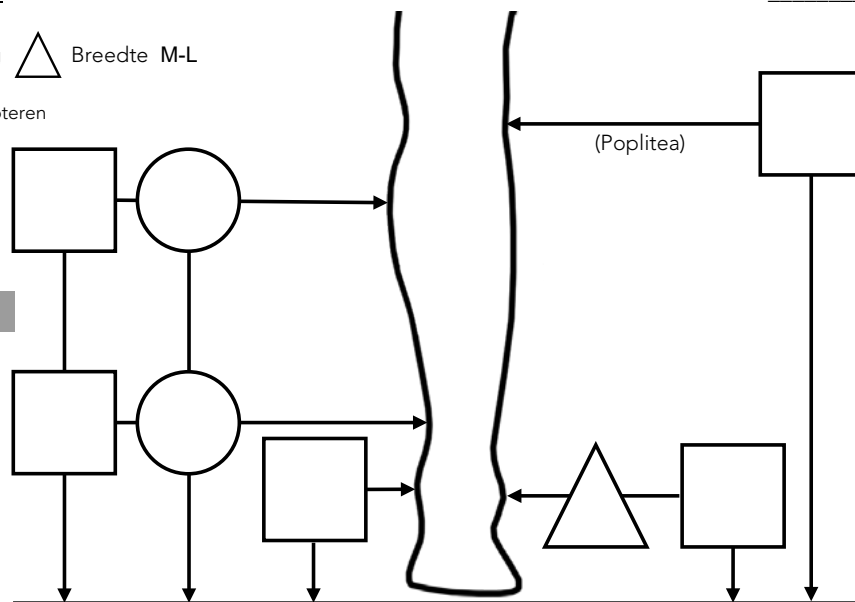
MEDIAAL**LATERAAL**

Pat. ID-nummer: _____

Datum

Naam (in blokletters a.u.b.)

Handtekening

Basko Healthcare

Pieter Lief tinckweg 16, 1505 HX Zaandam

Tel.: +31 (0) 75 - 613 15 13 | E-mail: verkoop@basko.com

basko.com

2/3

**Omtrek binnenzool schoen**

Pat. ID-nummer: _____

Nb.: Samen met de gipsmaatname wordt geprobeerd de voetplaat zo goed mogelijk aan te laten sluiten bij de omtrek van de binnenzool van de schoen. Het kan zijn dat achteraf kleine aanpassingen gedaan moeten worden om de pasvorm te optimaliseren.																								
---	--	--	--	--	--	--	--	--	--	--	--	--	--	--	--	--	--	--	--	--	--	--	--	--

Basko HealthcarePieter Lieftinckweg 16, 1505 HX Zaandam
Tel.: +31 (0) 75 - 613 15 13 | E-mail: verkoop@basko.combasko.com

99011911 / Stand: 11/2023



Bestelformulier voor een C.O.S. Triple Action 3B76 maatwerk EVO voor jongeren en volwassenen

Contactinformatie

Firma: _____

Telefoon: _____

Contactpersoon: _____

Telefax: _____

Straat: _____

E-mail: _____

Postcode: _____ Plaats: _____

Klant. nr.: _____

Patiëntinformatie

Identificatienummer: _____

Geslacht: Man Vrouw

Diagnose: _____

Betroffen zijde: Links Rechts

Gewicht: _____ kg Lengte: _____ cm

Leeftijd: _____ jaar

Activiteitsniveau: Laag Gemiddeld HoogGebruik steunzolen: Ja Nee

Voorwaarden maatname

- Het gipsnegatief moet uit kunststofgips gemaakt zijn.
- Gipsen met gewenste hakhoogte onder gelijkmatige belasting (bdz.) in neutrale positie met de belastingslijn loodrecht door heup, knie en enkel.
- Het gipsnegatief is overal stevig genoeg (2 à 3 lagen) met daarop het ID-nummer van de patiënt genoteerd.
- Indien de patiënt gebruik maakt van steunzolen dan dienen deze gedragen te worden tijdens de maatname.
- Markeer een loodlijn aan de voorzijde (ventraal) en aan de buitenzijde (lateraal) op het gipsmodel.
- De apex van de mediale en laterale malleoli moet duidelijk gemarkeerd zijn.
- Geef bij afwijkende rotaties duidelijk de gewenste afwikkellijn aan.
- Het gipsnegatief moet na het gipsen gesloten worden om de gewenste vorm te behouden.
- Maak een contourtekening van de binnenzool van de schoen.

NOTE: Controleer of alle gevraagde velden zijn ingevuld op het formulier en stuur deze mee met het gips. Neem bij onduidelijkheden of voor assistentie bij de maatname contact op met Basko Healthcare.

GIPSNEGATIEVEN DIE NIET AAN BOVENGENOEMDE VOORWAARDEN VOLDOEN WORDEN NIET IN BEHANDELING GENOMEN.

(Pasvorm)garantie

Vanaf de datum van levering biedt Basko Healthcare 1 jaar garantie op een COS-AFO maatwerkorthese en een pasvormgarantie van 3 weken. Deze pasvormgarantie geldt alleen indien maatname plaatsvindt op een vormvast been. Iedere 6 maanden dient er verplicht onderhoud te worden uitgevoerd. De orthese wordt uit Prepreg geproduceerd. Prepreg is een zeer rigide maar licht materiaal (carbon) wat niet thermoplastisch vervormbaar is. Daarom zijn thermoplastische modificaties achteraf niet mogelijk.

Correcties gipsnegatief

Geen correcties uitvoeren Onderstaande correcties uitvoeren

Enkel Dorsiflexie + _____° Plantairflexie + _____°

Voet Endorotatie + _____° Exorotatie + _____°

Varus + _____° Valgus + _____°

Opmerkingen:

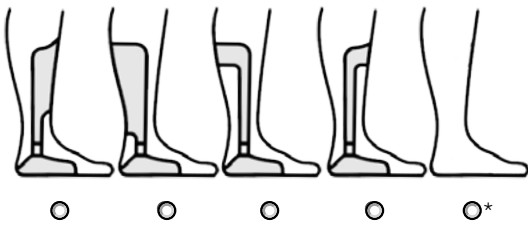
Model

* Modelvorm gemarkeerd op gipsafdruk

Voering ortheseschaal

- 3 mm Foam, uitneembaar, zwart (standaard)
- 6 mm Foam, uitneembaar, zwart
- 4 mm EVA, vast, Aqua zwart/grijs
- 6 mm EVA, vast, Aqua zwart/grijs

Uitvoering
Bilateraal (B)*
 (2 x TA-scharnieren)
Geen Booster

- COS-B-3B76-A0-L
- COS-B-3B76-A0-R

Dorsale Booster

- COS-B-3B76-A2+A1-L
- COS-B-3B76-A1+A2-R

Ventrale Booster

- COS-B-3B76-A1+A2-L
- COS-B-3B76-A2+A1-R

Dorsale & ventrale Booster

- COS-B-3B76-A3-L
- COS-B-3B76-A3-R

Bilateraal (B)**
 (1 TA-scharnier + 1 Camber Axis meeloper)
Geen Booster

- COS-B-3B76-A0+751-L
- COS-B-3B76-A0+751-R

Dorsale Booster

- COS-B-3B76-A2+751-L
- COS-B-3B76-A1+751-R

Ventrale Booster

- COS-B-3B76-A1+751-L
- COS-B-3B76-A2+751-R

Dorsale & ventrale Booster

- COS-B-3B76-A3+751-L
- COS-B-3B76-A3+751-R

Unilateraal (U)
 (1x TA-scharnier)
Geen Booster

- COS-U-3B76-A0-R
- COS-U-3B76-A0-L

Dorsale Booster

- COS-U-3B76-A1-R
- COS-U-3B76-A2-L

Ventrale Booster

- COS-U-3B76-A2-R
- COS-U-3B76-A1-L

Dorsale & ventrale Booster

- COS-U-3B76-A3-R
- COS-U-3B76-A3-L

Voetplaat**Hakhoogte**

- 0 mm
- 5 mm
- 10 mm
- 15 mm

Uitvoering

- Vlak
- ½ hoog
- Hoog

Lengte

- ¾ lengte
- Volle lengte

Stijfheid

- Volledig carbon (rigide)
- Carbon/kevlar mix (flexibele voorvoet)

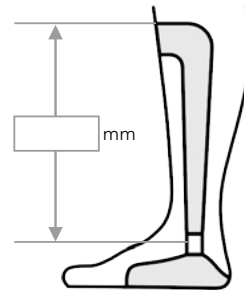
Proximale hoogte ortheseschaal

Meet vanaf de laterale apex van de malleoli tot waar u de bovenrand van de proximale ortheseschaal wilt hebben.

Maatvoering onderbeen

- Hoogte
- Omvang
- Breedte M-L

Maten gelieve in **millimeters** te noteren**Zijde:**

- Links
- Rechts

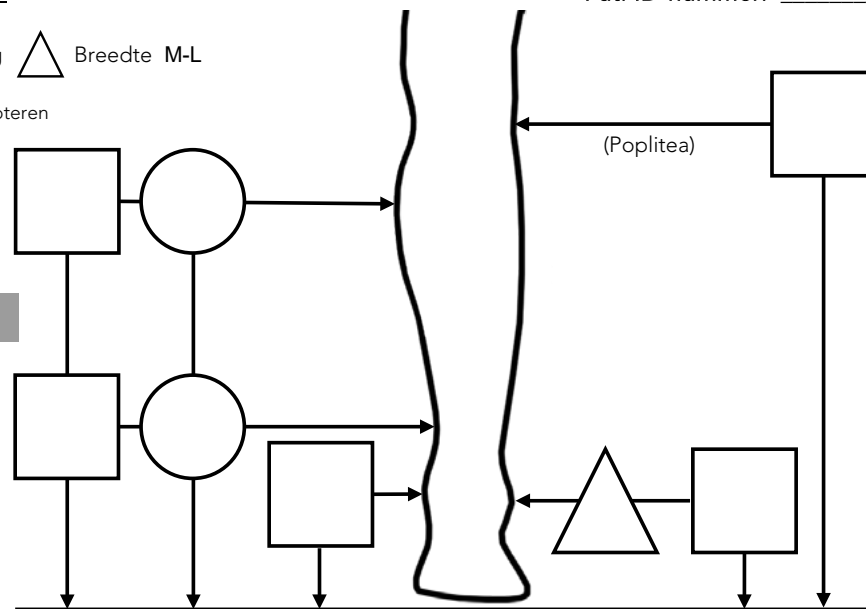
MEDIAAL

LATERAAL

Datum

Naam (in blokletters a.u.b.)

Handtekening

Basko Healthcare

 Pieter Lieftinckweg 16, 1505 HX Zaandam
 Tel.: +31 (0) 75 - 613 15 13 | E-mail: verkoop@basko.com

basko.com

2/3

**Omtrek binnenzool schoen**

Pat. ID-nummer: _____

<p>Nb.: Samen met de gipsmaatname wordt geprobeerd de voetplaat zo goed mogelijk aan te laten sluiten bij de omtrek van de binnenzool van de schoen. Het kan zijn dat achteraf kleine aanpassingen gedaan moeten worden om de pasvorm te optimaliseren.</p>	
---	--

Basko HealthcarePieter Liefinckweg 16, 1505 HX Zaandam
Tel.: +31 (0) 75 - 613 15 13 | E-mail: verkoop@basko.combasko.com

99011910 / Stand: 11/2023



Maatformulier voor de H.E.K.O. hyperextensie knieorthese voor kinderen

Nederland: E-e-mail: verkoop@basko.com

Basko
Healthcare

Patiëntinformatie

Identificatienummer: _____

Geboortedatum: _____ Gewicht: _____ kg

Diagnose: _____ Geslacht: M / V

links rechts bilateraal

**Gelieve voor elk been apart een maatformulier in te vullen,
ook bij een bilaterale verzorging.**

Motief aankruizen (z.o.z.)

- | | | |
|--------------------------------------|-------------------------------------|----------------------------------|
| <input type="radio"/> Forest Friends | <input type="radio"/> Sports | <input type="radio"/> Pink Camo |
| <input type="radio"/> Bugs | <input type="radio"/> Peace Signs | <input type="radio"/> Green Camo |
| <input type="radio"/> Monsters | <input type="radio"/> Blossom | <input type="radio"/> Pink |
| <input type="radio"/> Busy Bees | <input type="radio"/> Farm Friends | <input type="radio"/> Blue |
| <input type="radio"/> Comic Book | <input type="radio"/> Skateboard | <input type="radio"/> Yellow |
| <input type="radio"/> Butterflies | <input type="radio"/> Traffic Soup | <input type="radio"/> White |
| <input type="radio"/> Fairytale | <input type="radio"/> Construction | |
| <input type="radio"/> Dinosaurs | <input type="radio"/> Happy Daisies | |

Verzendadres

Firma: _____ Klantnr: _____

Straat: _____

Plaats: _____ PC: _____

Telefoon: _____

Gewenste orthese lengte

_____ cm proximaal tot knie-midden

_____ cm distaal tot knie-midden

Opmerkingen: _____

Patiënten < 45 kg

Cir.

M/L

A/P

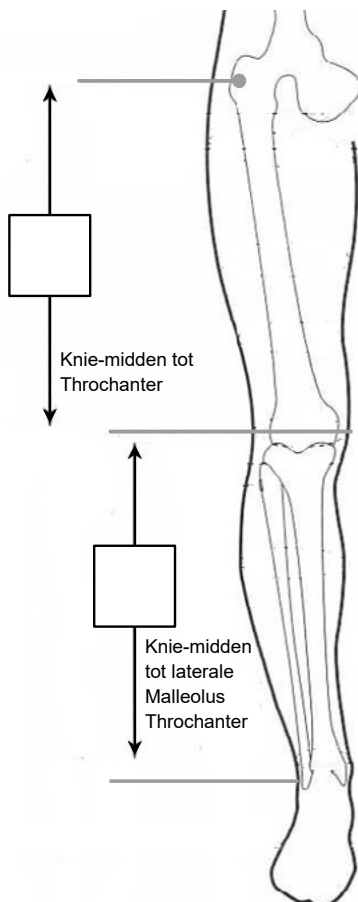

<input type="radio"/>	<input type="radio"/>	<input type="radio"/>	20 cm proximaal tot knie-midden
<input type="radio"/>	<input type="radio"/>	<input type="radio"/>	15 cm proximaal tot knie-midden
<input type="radio"/>	<input type="radio"/>		10 cm proximaal tot knie-midden
<input type="radio"/>	<input type="radio"/>		5 cm proximaal tot knie-midden
<input type="radio"/>	<input type="radio"/>	<input type="radio"/>	Indien de knie omvang groter is dan 28 cm, wordt het HEKO-2 scharnier gebruikt.
<input type="radio"/>	<input type="radio"/>		5 cm distaal tot knie-midden
<input type="radio"/>	<input type="radio"/>		10 cm distaal tot knie-midden
<input type="radio"/>	<input type="radio"/>	<input type="radio"/>	15 cm distaal tot knie-midden
<input type="radio"/>	<input type="radio"/>	<input type="radio"/>	20 cm distaal tot knie-midden

Basko Healthcare

Pieter Liefinckweg 16 | 1505 HX Zaandam
Tel.: +31 (0) 75 - 613 15 13 | E-mail: verkoop@basko.com

basko.com

8800663/ Stand: 11/2023



Forest Friends



Bugs



Monsters



Busy Bees



Comic Book



Butterflies



Fairytale



Dinosaurs



Sports



Peace Signs



Blossom



Farm Friends



Skateboard



Traffic Soup



Construction

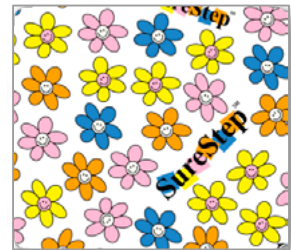

Happy Daisies



Pink



Blue



Yellow



White

SureStepSM

Motiefoverzicht



Pink Camo

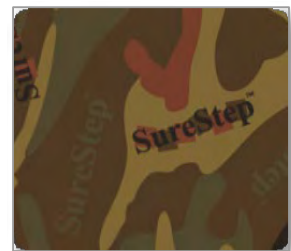

Green Camo

FOLLOW US



Basko Healthcare

Pieter Lief tinckweg 16 | 1505 HX Zaandam
Tel.: +31 (0) 75 - 613 15 13 | E-mail: verkoop@basko.com

basko.com